



ESCUELA SUPERIOR POLITÉCNICA DE CHIMBORAZO
FACULTAD INFORMÁTICA Y ELECTRÓNICA
ESCUELA DISEÑO GRÁFICO

DISEÑO DE IDENTIDAD VISUAL Y SEÑALÉTICA DEL CEMENTERIO
“JOSÉ MARÍA AZAEL FRANCO GUERRERO” DE TULCÁN

TRABAJO DE TITULACION:
TIPO: PROYECTO TÉCNICO

Presentado para optar al grado académico de:
INGENIERO EN DISEÑO GRÁFICO

AUTOR: MENDEZ TATES JONATHAN FRANKLIN
TUTOR: DIS. MÓNICA SANDOVAL

Riobamba-Ecuador

2019

© 2019, Jonathan Franklin Méndez Tatés

Se autoriza la reproducción total o parcial, con fines académicos, por cualquier medio o procedimiento, incluyendo la cita bibliográfica del documento, siempre y cuando se reconozca el Derecho de Autor.

ESCUELA SUPERIOR POLITÉCNICA DE CHIMBORAZO
FACULTAD DE INFORMÁTICA Y ELECTRÓNICA
CARRERA DE DISEÑO GRÁFICO

El Tribunal de Trabajo de Titulación certifica que: El Proyecto Técnico denominado: **DISEÑO DE IDENTIDAD VISUAL Y SEÑALÉTICA DEL CEMENTERIO “JOSÉ MARÍA AZAEL FRANCO GUERRERO” DE TULCÁN**, de responsabilidad de **JONATHAN FRANKLIN MENDEZ TATES**, ha sido minuciosamente revisado por los Miembros del Tribunal de Trabajo de Titulación, quedando autorizada su presentación.

FIRMA

FECHA

Ing. Washington Luna

**DECANO FACULTAD DE
INFORMÁTICA Y ELECTRÓNICA**

Lcdo. Fabián Calderón.

**DIRECTOR DE LA ESCUELA DE
DISEÑO GRÁFICO**

Dis. Mónica Sandoval

**DIRECTORA DEL TRABAJO
DE TITULACIÓN**

Lcda. Bertha Paredes

MIEMBRO DEL TRIBUNAL

Yo Jonathan Franklin Méndez Tatés soy responsable de las ideas, doctrinas y resultados expuestos en esta Tesis y el patrimonio intelectual de la Tesis de Grado pertenece a la Escuela Superior Politécnica de Chimborazo

Jonathan Franklin Méndez Tatés

DEDICATORIA

En primer lugar, quiero dedicar este trabajo de titulación a Dios quien me ayudo a prevalecer durante las dificultades que se presentan a lo largo de la vida estudiantil. Segundo, pero no menos importante a toda mi familia, pero especialmente a mi madre quien es la persona que me ha formado de una buena manera inculcando desde muy pequeño buenas costumbres y valores, guiándome por el buen camino y siendo mi soporte fundamental en todo este camino que he recorrido.

Jonathan Méndez

AGRADECIMIENTO

Mi más sincero agradecimiento a la Dis. Mónica Sandoval, quien me ha brindado su tiempo para poder culminar este trabajo de la mejor manera, de igual manera a la Lic. Bertha Paredes quien no se ha negado en ayudarme cuando he tenido dudas sobre el proyecto.

Jonathan Méndez

TABLA DE CONTENIDO

ÍNDICE DE TABLAS.....	xi
ÍNDICE DE FIGURAS.....	xiii
ÍNDICE DE GRÁFICOS.....	xvi
ÍNDICE DE ANEXOS	xvii
RESUMEN.....	xviii
INTRODUCCIÓN	1
CAPÍTULO I	
1. MARCO TEÓRICO.....	5
1.1 Cementerio José María Azael Franco Guerrero	5
<i>1.1.1 Historia.....</i>	<i>5</i>
<i>1.1.2 Personajes relevantes.....</i>	<i>6</i>
<i>1.1.2.1 José María Azael Franco Guerrero</i>	<i>6</i>
<i>1.1.2.2 Lcdo. Benigno Salvador Franco Carranco</i>	<i>8</i>
<i>1.1.3 Organización.....</i>	<i>8</i>
1.2 Tulcán.....	8
<i>1.2.1 Ubicación.....</i>	<i>8</i>
<i>1.2.2 Límites</i>	<i>9</i>
<i>1.2.3 Temperatura</i>	<i>9</i>
<i>1.2.4 Comercio.....</i>	<i>10</i>
<i>1.2.5 Atractivos turísticos</i>	<i>10</i>
1.3 Identidad corporativa	11
<i>1.3.1 Definición</i>	<i>11</i>
<i>1.3.2 Los signos de identidad</i>	<i>12</i>
<i>1.3.2.1 El nombre.....</i>	<i>12</i>

1.3.2.1.1	<i>Tipología de los nombres</i>	12
1.3.2.1.2	<i>Como ha de ser el nombre de marca</i>	13
1.3.2.1.3	<i>Clasificación de la marca</i>	14
1.3.2.1.4	<i>Como crear nombres de marca</i>	15
1.3.2.2	<i>Tipografía</i>	16
1.3.2.2.1	<i>Variaciones de la tipografía</i>	16
1.3.2.2.2	<i>Anatomía tipográfica</i>	16
1.3.2.2.3	<i>Clasificación de la tipografía</i>	17
1.3.2.3	<i>Cromática</i>	20
1.3.2.3.1	<i>Clasificación de los colores</i>	21
1.3.2.3.2	<i>Temperatura de los colores</i>	22
1.3.2.3.3	<i>Psicología del color</i>	22
1.4	Señalética	24
1.4.1	<i>Definición</i>	24
1.4.2	<i>Señalización</i>	24
1.4.3	<i>Diferencias entre señalización y señalética</i>	25
1.4.4	<i>Pictogramas</i>	26
1.4.5	<i>Tipos de señales</i>	27
1.4.6	<i>Tipografía señalética</i>	27
1.4.7	<i>Cromática</i>	28

CAPÍTULO II

2.	ETAPA DE INVESTIGACIÓN	29
2.1	Métodos y técnicas	29
2.1.1	<i>Métodos</i>	29
2.1.1.1	<i>Inductivo – deductivo</i>	29
2.1.2	<i>Técnicas</i>	29
2.1.2.1	<i>Observación</i>	29
2.1.2.2	<i>Encuestas</i>	29
2.1.3	<i>Instrumentos</i>	29

2.1.4	<i>Segmentación del mercado</i>	30
2.2	Resultados de la investigación	30
2.2.1	<i>Conclusiones</i>	34

CAPÍTULO III

3.	DESARROLLO DE PROPUESTAS	35
3.1	Propuestas de marca	35
3.1.1	<i>Selección de la marca</i>	35
3.2	Manual de marca	41
3.2.1	<i>Símbolo</i>	41
3.2.2	<i>Naming</i>	42
3.2.3	<i>Construcción y geometrización</i>	42
3.2.4	<i>Área de protección</i>	43
3.2.5	<i>Tamaño mínimo</i>	43
3.2.6	<i>Tipografía</i>	44
3.2.7	<i>Color</i>	45
3.2.7.1	<i>Fondos permitidos</i>	46
3.2.7.2	<i>Fondos no permitidos</i>	46
3.2.8	<i>Aplicaciones</i>	47
3.3	Sistema Señalético	49
3.3.1	<i>Acopio de información</i>	49
3.3.1.1	<i>Usuario</i>	49
3.3.1.2	<i>Lugar</i>	50
3.3.2	Planificación	50
3.3.2.1	<i>Mapa del lugar</i>	51
3.3.2.2	<i>Lugares o servicios que presta el lugar</i>	52
3.3.2.2.1	<i>Señales adicionales</i>	55
3.3.2.3	<i>Recopilación fotográfica de los lugares</i>	56
3.3.2.4	<i>Fichas Señaléticas</i>	61
3.3.3	Etapa de diseño	85

3.3.3.1	<i>Tipología</i>	85
3.3.3.2	<i>Propuestas</i>	85
3.3.3.3	<i>Laminas técnicas</i>	86
3.3.3.4	<i>Código lingüístico</i>	94
3.3.3.4.1	<i>Retícula del texto</i>	94
3.3.3.5	<i>Código cromático</i>	96
3.3.3.6	<i>Código icónico</i>	97
3.3.3.6.1	<i>Propuestas</i>	97
3.3.3.6.2	<i>Retícula del icono</i>	98
3.3.3.6.3	<i>Diseños finales</i>	102
	CONCLUSIONES	112
	RECOMENDACIONES	113
	BIBLIOGRAFÍA	
	ANEXOS	

ÍNDICE DE TABLAS

Tabla 1-1:	Atractivos turísticos de Tulcán.....	10
Tabla 2-1:	Clasificación de la marca.....	14
Tablas 1-2:	Conclusiones de la encuesta.....	34
Tabla 1-3:	Codificación de lugares.....	52
Tabla 2-3:	Codificación señales adicionales.....	55
Tabla 3-3:	Codificación señales dirección.....	55
Tabla 4-3:	Codificación señales emergencia.....	55
Tabla 5-3:	Codificación señales restricción.....	56
Tabla 6-3:	Codificación señales prohibición.....	56
Tabla 7-3:	Ficha tótem.....	61
Tabla 8-3:	Ficha mural icono + texto.....	61
Tabla 9-3:	Ficha mural icono + texto.....	62
Tabla 10-3:	Ficha mural icono + texto.....	62
Tabla 11-3:	Ficha tótem identificación.....	63
Tabla 12-3:	Ficha tótem identificación.....	63
Tabla 13-3:	Ficha tótem identificación.....	64
Tabla 14-3:	Ficha tótem identificación.....	64
Tabla 15-3:	Ficha tótem identificación.....	65
Tabla 16-3:	Ficha tótem identificación.....	65
Tabla 17-3:	Ficha tótem identificación.....	66
Tabla 18-3:	Ficha tótem identificación.....	66
Tabla 19-3:	Ficha tótem identificación.....	67
Tabla 20-3:	Ficha tótem identificación.....	67
Tabla 21-3:	Ficha tótem identificación.....	68
Tabla 22-3:	Ficha tótem identificación.....	68
Tabla 23-3:	Ficha tótem identificación.....	69
Tabla 24-3:	Ficha tótem identificación.....	69
Tabla 25-3:	Ficha tótem identificación.....	70
Tabla 26-3:	Ficha tótem identificación.....	70
Tabla 27-3:	Ficha tótem identificación.....	71
Tabla 28-3:	Ficha tótem identificación.....	71
Tabla 29-3:	Ficha tótem identificación.....	72
Tabla 30-3:	Ficha tótem identificación.....	72
Tabla 31-3:	Ficha mural icono + texto.....	73
Tabla 32-3:	Ficha mural icono + texto.....	73

Tabla 33-3:	Ficha mural icono + texto.....	74
Tabla 34-3:	Ficha mural texto.....	74
Tabla 35-3:	Ficha mural texto.....	75
Tabla 36-3:	Ficha banderín texto.....	75
Tabla 37-3:	Ficha mural icono + texto.....	76
Tabla 38-3:	Ficha mural icono + texto.....	76
Tabla 39-3:	Ficha tótem icono + texto.....	77
Tabla 40-3:	Ficha tótem icono + texto.....	77
Tabla 41-3:	Ficha banderín icono + texto.....	78
Tabla 42-3:	Ficha banderín icono + texto.....	78
Tabla 43-3:	Ficha mural texto.....	79
Tabla 44-3:	Ficha tótem preinformativa - dirección.....	79
Tabla 45-3:	Ficha mural icono.....	80
Tabla 46-3:	Ficha mural icono + texto.....	80
Tabla 47-3:	Ficha mural texto.....	81
Tabla 48-3:	Ficha mural texto.....	81
Tabla 49-3:	Ficha tótem icono + texto.....	82
Tabla 50-3:	Ficha mural icono + texto.....	82
Tabla 51-3:	Ficha mural icono.....	83
Tabla 52-3:	Ficha mural icono.....	83
Tabla 53-3:	Ficha mural icono.....	84
Tabla 54-3:	Ficha mural icono + texto.....	84
Tabla 55-3:	Código lingüístico señalética.....	94
Tabla 56-3:	Código cromático señalética.....	96

ÍNDICE DE FIGURAS

Figura 1-1:	Entorno gráfico y límites de Tulcán.....	9
Figura 2-1:	Anatomía tipográfica mayúsculas.....	16
Figura 3-1:	Anatomía tipográfica minúsculas.....	17
Figura 4-1:	Tipografía old style.....	17
Figura 5-1:	Tipografía moderna.....	18
Figura 6-1:	Tipografía egipcia.....	18
Figura 7-1:	Tipografía geométrica.....	18
Figura 8-1:	Tipografía grotescas/neo-grotescas.....	19
Figura 9-1:	Tipografía humanistas.....	19
Figura 10-1:	Tipografía gestual.....	19
Figura 11-1:	Tipografía script.....	19
Figura 12-1:	Tipografía blackletter.....	20
Figura 13-1:	Tipografía decorativa.....	20
Figura 14-1:	Colores complementarios, análogos y triada.....	21
Figura 15-1:	Colores cálidos y fríos.....	22
Figuras 1-2:	Modelo de encuesta.....	30
Figura 1-3:	Propuestas de marca.....	35
Figura 2-3:	Cementerio de Tulcán.....	41
Figura 3-3:	Dibujo artístico.....	42
Figura 4-3:	Diseño final.....	42
Figura 5-3:	Naming.....	42
Figura 6-3:	Geometrización de la marca.....	42
Figura 7-3:	Geometrización del texto.....	43
Figura 8-3:	Geometrización icono + texto.....	43
Figura 9-3:	Área de protección.....	43
Figura 10-3:	Tamaño mínimo.....	44
Figura 11-3:	Tipografía principal.....	44
Figura 12-3:	Tipografía secundaria.....	44
Figura 13-3:	Cromática.....	45
Figura 14-3:	Escala de grises.....	45
Figura 15-3:	Marca en blanco y negro.....	45
Figura 16-3:	Fondos permitidos.....	46
Figura 17-3:	Fondos no permitidos.....	46
Figura 18-3:	Papelería.....	47
Figura 19-3:	Fan Page	47

Figura 20-3: Letrero	48
Figura 21-3: Tríptico, frente	48
Figura 22-3: Tríptico, reverso	49
Figura 23-3: Mapa del lugar zonificado	51
Figura 24-3: Recopilación fotográfica del lugar	56
Figura 25-3: Recopilación fotográfica del lugar	57
Figura 26-3: Recopilación fotográfica del lugar	58
Figura 27-3: Recopilación fotográfica del lugar	59
Figura 28-3: Recopilación fotográfica del lugar	60
Figura 29-3: Fuente de inspiración señalética	85
Figura 30-3: Fuente de inspiración señalética	85
Figura 31-3: Propuestas de señalética	86
Figura 32-3: Lámina técnica mural icono	86
Figura 33-3: Lámina técnica mural icono + texto	87
Figura 34-3: Lámina técnica mural texto	88
Figura 35-3: Lámina técnica banderín icono + texto	89
Figura 36-3: Banderín texto	90
Figura 37-3: Lámina técnica tótem identificación icono + texto	91
Figura 38-3: Lámina técnica tótem icono + texto	92
Figura 39-3: Lámina técnica tótem pre informativo – direccional	93
Figura 40-3: Retícula del texto mural icono + texto	94
Figura 41-3: Retícula del texto mural texto	94
Figura 42-3: Retícula del texto banderín icono + texto	95
Figura 43-3: Retícula del texto banderín texto	95
Figura 44-3: Retícula del texto tótem identificación icono + texto	95
Figura 45-3: Retícula del texto tótem icono + texto	96
Figura 46-3: Fuentes de inspiración iconos	97
Figura 47-3: Propuestas icónicas	97
Figura 48-3: Retícula del icono mural icono	98
Figura 49-3: Iconos en retícula mural icono	98
Figura 50-3: Retícula del icono mural icono + texto	98
Figura 51-3: Iconos en retícula mural icono + texto	99
Figura 52-3: Retícula del banderín icono + texto	99
Figura 53-3: Iconos en retícula del banderín icono + texto	100
Figura 54-3: Retícula del tótem de identificación icono + texto	100
Figura 55-3: Retícula del tótem icono + texto	100
Figura 56-3: Iconos en retícula del tótem icono + texto	101

Figura 57-3: Retícula tótem direccional - pre informativo	101
Figura 58-3: Diseño final tótem icono + texto.....	102
Figura 59-3: Diseño final mural icono + texto	103
Figura 60-3: Diseño final mural texto.....	104
Figura 61-3: Diseño final banderín texto.....	105
Figura 62-3: Diseño final banderín icono + texto.....	106
Figura 63-3: Diseño final tótem identificación icono + texto.....	107
Figura 64-3: Diseño final tótem identificación icono + texto.....	108
Figura 65-3: Diseño final mural icono.....	109
Figura 66-3: Mapa pre informativo – direccional.....	110
Figura 67-3: Diseño final tótem pre informativo – direccional	111

ÍNDICE DE GRÁFICOS

Gráfico 1-2:	Encuesta A resultados pregunta 1.....	31
Gráfico 2-2:	Encuesta A resultados pregunta 2.....	31
Gráfico 3-2:	Encuesta A resultados pregunta 3.....	32
Gráfico 4-2:	Encuesta A resultados pregunta 4.....	33
Gráfico 5-2:	Encuesta A resultados pregunta 5.....	33
Gráfico 1-3:	Encuesta B resultados pregunta 1.....	36
Gráfico 2-3:	Encuesta B resultados pregunta 2.....	36
Gráfico 3-3:	Encuesta B resultados pregunta 3.....	37
Gráfico 4-3:	Encuesta B resultados pregunta 4.....	37
Gráfico 5-3:	Encuesta B resultados pregunta 5.....	38
Gráfico 6-3:	Encuesta B resultados pregunta 6.....	38
Gráfico 7-3:	Encuesta B resultados pregunta 7.....	39
Gráfico 8-3:	Encuesta B resultados pregunta 8.....	39
Gráfico 9-3:	Encuesta B resultados pregunta 9.....	40
Gráfico 10-3:	Encuesta B resultados pregunta 10.....	40
Gráfico 11-3:	Resultados de la encuesta B	41
Gráficos 17-3:	Fuentes de inspiración	97

ÍNDICE DE ANEXOS

- ANEXO A** Encuesta para definir las características del cementerio
- ANEXO B** Encuesta para seleccionar la marca
- ANEXO C** Copia del acuerdo de declaratoria INPCE
- ANEXO C** Tríptico

RESUMEN

El presente proyecto técnico tuvo como objetivo diseñar la identidad visual y señalética del cementerio “José María Azael Franco Guerrero” de Tulcán; a través del método inductivo deductivo se desarrollaron encuestas con la finalidad de recopilar información acerca de las figuras de ciprés más reconocidas del cementerio todo esto dirigido a un público objetivo de entre 30 a 45 años dividido en dos grupos, el primero de personas visitantes del cementerio y el segundo grupo de personas expertas conocedoras del lugar o trabajadores del mismo, posteriormente con la información obtenida y previamente analizada se desarrollaron cuatro propuestas de marca, para la elección final nuevamente se sometió a encuestas, esta vez dirigidas a un focus group conformado de personas naturales, personas expertas o trabajadoras del cementerio y por último diseñadores, las preguntas estaban basadas en analizar lo simbólico, estético y funcional de cada propuesta. Finalmente, se obtuvo una marca con mayor puntuación en los parámetros previamente mencionados, se procedió a desarrollar el manual de identidad y sus aplicaciones; esto sirvió como punto de partida para el desarrollo del sistema señalético, con la ayuda de la técnica de observación se desarrollaron fichas de los lugares que contiene el cementerio y a su vez se obtuvo documentación fotográfica; para ello se separó la parte turística de la parte natural o finalidad con la que fue construido el lugar, conformando una “ruta del ciprés”. Con las fichas se obtuvo información de cuantos soportes y que tipos de soportes eran necesarios para realizar laminas técnicas y desarrollar los diseños finales. En conclusión, la identidad visual y el sistema señalético funcionan en conjunto ayudando a organizar y unificar la información visual del lugar; se recomienda basarse en el tríptico elaborado para visualizar de mejor manera la ubicación de los diferentes lugares y la ruta turística.

PALABRAS CLAVE: <DISEÑO GRÁFICO>, <TULCÁN>, <CAMPO SANTO>, <IDENTIDAD VISUAL>, <SEÑALÉTICA>.

THESIS ABSTRACT

The objective of this technical project was to design the visual and signage identity of the cemetery "José María Azael Franco Guerrero" of Tulcán; Through the deductive inductive method, surveys were developed with the purpose of gathering information about the most recognized cypress figures in the cemetery, all aimed at a target audience of between 30 and 45 years old, dividing into two groups, the first of visitors to the cemetery and the second group of 3 expert people who know the place or its workers, afterwards with the information obtained and previously analyzed, four brand proposals were developed, for the final election it was again subjected to surveys, this time directed to a focus group made up of people natural, expert or cemetery workers and finally designers, the questions were based on analyzing the symbolic, aesthetic and functional of each proposal. Finally, a brand with a higher score in the aforementioned parameters was obtained, the identity manual and its applications were developed; this served as a starting point for the development of the signage system, with the help of the observation technique cards were developed of the places that the cemetery contains and in turn photographic documentation was obtained; for this the tourist part of the natural part or purpose with which the place was built was separated, forming a "cypress route". With the cards, information was obtained on how many supports and types of supports were necessary to make technical sheets and develop the final designs. In conclusion, the visual identity and the signal system work together helping to organize and unify the visual information of the place; It is recommended to rely on the elaborate triptych to better visualize the location of the different places and the tourist route.

KEY WORDS: <GRAPHIC DESIGN>, <TULCAN>, <HOLY FIELD>, <VISUAL IDENTITY>, <SIGNAGE>.

INTRODUCCIÓN

Antecedentes

Al escuchar la palabra cementerio es inevitable pensar en un sitio lúgubre, triste, ya que es aquí donde se despiden a aquellos que ya no nos acompañan en este mundo. Contrariamente a aquella imagen que se tiene se encuentra el cementerio José María Azael Franco Guerrero el cual ha pasado de ser un sitio lúgubre a uno turístico, icono representativo de la ciudad de Tulcán y todo ello gracias a las figuras de ciprés que lo adornan, se estima que alrededor de 1500 personas ingresan a dicho lugar mensualmente, por supuesto que esta cifra se dispara en días festivos como el 2 de noviembre.

El cementerio es conocido por poseer trescientos nueve figuras de ciprés o también conocidas como esculturas en verde. El señor Benavides quien es el jardinero, está encargado de administrar junto a 4 ayudantes más a cortar las figuras para que no pierdan su forma original. El trabajo, que lo inició Azael Franco, fue declarado Patrimonio Cultural de Ecuador el 28 de mayo de 1984. Es por ello que toda la ciudad de Tulcán puede celebrar este prodigioso reconocimiento con diferentes actividades como en el parque que tiene como nombre altar de Dios el cual es un espacio de descanso entre los nichos de alrededor de ocho hectáreas. El otro parque llamado parque de los recuerdos de igual manera sus obras datan de la época de 1987. Las figuras con más antigüedad están donde se encuentra la denominada figura Camino al Cielo, quien inicio a esculpir Azael Franco desde el año 1936.

Entre otros artículos lo definen como:

Este conjunto de esculturas, que tiene una altura de cinco metros, simula a un caracol. El maestro Guillermo Benavides corresponde a la tercera generación de los artesanos que se forjaron en el trabajo diario. El jardinero nacido en Tulcán hace 66 años dejó el oficio de albañil para tomarle la posta a Francisco Franco Carranco, hijo del creador de esta obra de arte, considerado el principal atractivo del Carchi. De 07:00 a 16:00, el equipo de escultores, que trabajan en dos grupos, se encarga de evitar que alguna rama altere los diseños, que tienen forma de búhos, patos, cruces, pirámides y figuras de la cultura Pasto y Tolita, entre otras. En el Cementerio de Tulcán reposan más de 14 000 hijos de esta tierra, cuyas tumbas están adornadas con flores coloridas. Entre los mausoleos más famosos están los que contienen los restos de dos de los miembros de la Segunda Misión Geodésica Francesa. Se trata de los científicos Charles Roussell y Polidori Espinosa, quienes en 1900 colaboraron en las mediciones de la línea ecuatorial, en el país. (Sierra, 2014).

Actualmente el cementerio atiende de 7:30 a 15:00 también ofrece guía gratuita a los visitantes que lo requieran. Dicho todo esto resulta difícil comprender que este lugar no sea explotado turísticamente como se podría hacerlo, partiendo por su imagen visual.

La identidad visual es parte esencial de todo organismo, se la define como:

La identidad visual es un conjunto de elementos gráficos que se alinean con el mensaje que comunica una marca y asegura que la imagen de la misma sea coherente y consistente. Hoy en día, no existe ninguna empresa que pueda posicionarse en el mercado y ser reconocida sin tener una identidad visual debido a que el mundo en el que vivimos, la información viaja constantemente y casi de forma instantánea en forma de imagen y no así, como texto. Una imagen es entendida y absorbida en las mentes de las personas de manera más rápida (Miller,2014).

Por eso, la importancia de tener una identidad visual fuertemente definida ayudara a que la empresa sea mucho más reconocida y se diferencie de otras. Además, genera expectativas y asociaciones en las personas es decir que permanezca en la mente de los usuarios y sea recordada. Parte importante de la imagen visual en un sitio de fluida concurrencia es la señalética. La señalética como objetivo primordial tiene el orientar a los usuarios en un espacio determinado, así como ahorrar tiempos de adaptación dentro del mismo

En lugares con gran flujo de personas es necesario un sistema visual que permita dar información al usuario acerca del entorno que lo rodea.

Es necesario que previamente se conozca la infraestructura y el espacio en el cual se aplicará el sistema señalética, este a su vez debe ser parte de una misma identidad visual haciendo que el sitio lleve una misma imagen.

Para autores como Costa lo definen como:

La Señalética tiene un carácter multidisciplinar, dado que abarca un abanico de recursos comunicativos mucho más amplios y se la considera en función de otras áreas, no sólo del diseño gráfico, sino también de la arquitectura, la organización de los servicios, la iluminación y la ambientación. La define como “...una disciplina de la comunicación ambiental y la información que tiene por objeto orientar las decisiones y las acciones de los individuos en lugares donde se prestan servicios” (Costa, 2007).

Según este autor la señalética debe enfocarse no solo en la información que pueda dar al usuario si no también llevar a adaptarse al usuario con el entorno. Esta disciplina no solo ayuda en las decisiones que el usuario pueda tomar, también ayuda a determinar sus actos

Afirma que, al funcionar dentro de un espacio, la Señalética es parte de la identidad del lugar, dado que contribuye a que éste sea más accesible, organizado, e identificable.

PLANTEAMIENTO DEL PROBLEMA

La ciudad de Tulcán posee diversos atractivos turísticos naturales y artificiales, entre ellos el más importante es su cementerio el cual es conocido por las figuras de ciprés que adornan el santuario, a pesar de ser fundado en 1932 y ser patrimonio cultural del Ecuador el lugar no posee una identidad visual lo cual dificulta el desarrollo de material publicitario para ser promocionado turísticamente. Además, la falta de señalética apropiada genera problemas en la ubicación de los usuarios, ya sean personas que van a visitar a un pariente ya fallecido o hasta las personas que únicamente van a admirar la belleza de sus esculturas haciendo que los tiempos de recorridos se tornen largos lo cual vuelve poco funcional a este lugar.

JUSTIFICACIÓN

La capital de la provincia del Carchi, Tulcán, es una ciudad fronteriza con Colombia, por lo cual su sistema económico se basa en el comercio y turismo. Si bien la ciudad cuenta con parques, edificaciones, balnearios turísticos sin duda su principal atractivo turístico es el cementerio José María Azael Franco Guerrero cuyo principal distintivo son las figuras de ciprés que adornan su santuario.

El proyecto trae una propuesta que de ser aplicada servirá para que este sitio turístico sea mucho más reconocido nacional e internacionalmente a su vez, servirá como potencia turística dentro de la ciudad de Tulcán. Permitir a los turistas una fácil identificación del lugar a si también facilitara su ubicación dentro del sitio.

Todo esto a su vez traerá un mayor recaudo económico en cuanto a lo turístico ya que al ingresar más turistas a la ciudad esto favorece al comercio de la ciudad

OBJETIVOS

OBJETIVO GENERAL.

Diseñar la identidad visual y señalética del cementerio “José María Azael Franco Guerrero” de la ciudad Tulcán

OBJETIVOS ESPECÍFICOS.

- Recopilar información bibliográfica y de campo del cementerio
- Diseñar marca y aplicaciones como parte de la identidad visual
- Diseñar un sistema señalético de acuerdo con las necesidades requeridas por los usuarios

CAPÍTULO I

1. MARCO TEÓRICO

1.1 Cementerio José María Azael Franco Guerrero

1.1.1 Historia

Históricamente el cementerio, ha tenido reubicaciones sujetas al desarrollo urbano de la ciudad, tomando en cuenta aspectos físicos tanto funcionales como técnicos, con el fin de precautelar la salud de los habitantes. (Carranco, 2017, p.7)

El cementerio inicialmente no estuvo ubicado en el mismo lugar así lo cuenta Carranco:

Se tiene conocimiento según acta municipal que el 26 de julio de 1853, se lo ubico detrás de la Iglesia la catedral. Posteriormente, en vista de que el Campo Santo se encuentra en centro muy poblado, el Cabildo dispone en sesión de 23 de julio de 1855, se traslade el Campo Santo a un sitio denominado Santiago, (lo que es actualmente la Escuela Isaac Acosta), ya que, los habitantes de casas cercanas de ese sector, estaban expuestos a sufrir epidemias; sin embargo después del terremoto de 1923 el antiguo panteón sufre serios daños, lo que permitió a la ciudad experimentar un nuevo rediseño urbanístico, logrando ubicarlo el Campo Santo en un terreno de 8 hectáreas, asignadas por el año de 1927, en la Administración municipal del Señor José María Grijalva. (Carranco, 2017, p.7)

En estas dos ubicaciones anteriores que ha tenido el cementerio, no se desarrollaba todavía la idea de hacer las esculturas en ciprés, fue en la tercera y actual ubicación que se puso en marcha este proyecto con la finalidad de adornar el campo santo.

En sus inicios Carranco nos cuenta como inicio con las esculturas en ciprés:

La escultura en verde del Cementerio de Tulcán fue creada por JOSÉ MARÍA AZAEL FRANCO GUERRERO, cuando desempeñaba el cargo de Jefe de Parques de la ciudad. El escultor en Verde, Azael Franco, inició la obra creativa en forma técnica y sistemática en el parque principal de la ciudad de El Ángel, Provincia del Carchi, estimulado y apoyado por el Dr. Cástulo Elías Cadena Urresta, presidente del Concejo Municipal del Cantón Espejo.

Por el valor artístico que presentaba la obra el comandante Federico Guerrón, presidente del Concejo Municipal de Cantón Tulcán, por el año de 1936, le propone como Jefe de Parques, habiendo aceptado la insinuación y respaldo de autoridades del Concejo, comandante Julio Martínez Acosta y Dr. Manuel Jesús Burgos. Luego tuvo valiosa colaboración en la siguiente Administración del Dr. Neptalí Guerrero Sosa, que sirvió de estímulo para realizar la obra “Escultura en Verde”, reconocida a nivel nacional e internacional por su valor artístico único en el mundo.

La tierra calcárea del cementerio permitió sembrar el ciprés, técnicamente y con un hermoso diseño, se puede decir jardinería arquitectónica, adornado por importantes esculturas producto de una rica imaginación, verdadera obra de arte, razón está por lo que se consideró como un valioso y último exponente del Tahuantinsuyo de esa época a Azael Franco. (Carranco, 2017, p.8)

1.1.2 Personajes relevantes

1.1.2.1 José María Azael Franco Guerrero

El primer personaje importante para la historia de este cementerio, Carranco nos cuenta sus inicios:

Autor de la obra de arte escultura en verde nació en la ciudad de El Ángel, provincia del Carchi, el 5 de mayo de 1899 hijos del sr. Segundo franco Albán y que la Sra. Mariana Guerrero Auz; un club de primer hijo de cuatro Hermanos; su niñez me pasó en el campo, ayudando en las tareas de agricultura propias de gente que le gusta vivir en ambiente rodeado de plantas propias de la naturaleza. (Carranco, 2017, p.23)

Al inicio las figuras de ciprés mostraban formas abstractas, inspiradas en la creatividad de Azael Franco, pero conforme fue avanzando su obra los temas fueron siendo mucho más variados conformando el mismo estilo.

Tuvo que pasar poco tiempo para que perfeccionara su arte:

Su vocación se enrumba por el cultivo e investigación en búsqueda de la belleza artística en las plantas. Perfeccionar su técnica de escultura en verde bajo la orientación científica de Félix Tamaño Galárraga, ingeniero agrónomo y astrónomo, especializado en los estados unidos, conocimientos que puso en práctica en agrimensura en la Hacienda, La Rinconada del Cantón Espejo.

La planta que sirvió a Azael Franco, de materia prima para realizar la maravillosa obra de arte es el CIPRÉS de nombre vulgar y de nombre técnico CUPRESSUS

SEMPERVIRENS L, árbol perenne que pertenece a la familia de las cupresáceas que fue muy cultivado desde la antigüedad en Irán, Siria, Chipre, países del mediterráneo oriental. Etimológicamente se deriva de Cyprus (Chipre) de donde es nativo y crece silvestre. (Carranco, 2017, p.23)

Las esculturas cuentan con inspiraciones de diferentes culturas, entre ellas se puede observar:

La “Escultura en Verde” inspiración de José María Azael Franco Guerrero, habla de nuestra historia, de los antepasados, como también de otros pueblos indígenas, de los egipcios, de los hebreos. Realizó investigaciones en la historia de González Suárez, de Jijón, y Caamaño, Max Hule entre otros. El arte precolombino de San Agustín motivó para plasmar la maravillosa obra artística reconocida y admirada a nivel nacional e internacional, utilizando en sus manos ágiles, únicamente, una “podadora”, que le facilitó realizar esculturas como se puede apreciar arcos de medio punto, figuras monolíticas, helicoidal, mascarones, ollas, compoteras, cuencos, vasijas, cantaros, botijuelas, hachas, cariátides, etc. Que hablan de nuestros antepasados, cultura del Tahuantinsuyo, de la naturaleza y cultura de un pueblo pasto y ecuatoriano.

Por el maravilloso arte en verde, realizado por el escultor José María Azael Franco Guerrero y posteriormente su hijo Lcdo. Benigno Salvador Franco Carranco, como comunicador del arte y director técnico perteneciente al departamento de cultura del Ministerio de Educación, la obra ha merecido un valioso reconocimiento a nivel nacional e internacional a través de diferentes medios de comunicación como la prensa hablada y escrita, radio, televisión y otros. (Carranco, 2017, p.24)

Los últimos pasos de la vida de Azael Franco después de dejar un legado para la ciudad de Tulcán:

El artista Carchense fallece el 5 de noviembre de 1985 y rato una importancia de su labor artística en ciprés, plasmada en las Esculturas en Verde, que prestigia a la ciudad de Tulcán, a la provincia del Carchi, a la tierra que lo vio nacer, la ciudad de El Ángel, a la institución municipal a la que perteneció y el país en General, suscitando interés a nivel nacional e internacional, el 10 de octubre del 2005, el Concejo del Gobierno Municipal resolvió aprobar por unanimidad la ordenanza de Nominación del Cementerio de Tulcán con el nombre del maestro creador, de la obra “Escultura en Verde” JOSÉ MARÍA AZAEL FRANCO GUERRERO, constituyéndose en un reconocimiento a obra majestuosa realizada por el insigne artista angeleño y carchense. (Carranco, 2017, p.25)

1.1.2.2 Lcdo. Benigno Salvador Franco Carranco

Y es el hijo quien retoma el legado que dejó su padre con el cementerio, continuando con este trabajo que, en sí, se ha convertido en una tradición para su familia:

Nació en la ciudad de Tulcán, provincia del Carchi, el 11 de enero de 1946, creció junto a sus padres el señor José María Azael Franco Guerrero, autor de la “Escultura en Verde” del Cementerio Municipal, que lleva su nombre mediante ordenanza municipal y de la Sra. Esther Marina Carranco García; fue el cuarto hijo de nueve años.

Benigno, desde muy temprana edad, parte de su vida de adolescente, es decir, desde siete años, le trae el amor a la naturaleza, a los plantas, a las “Esculturas en Verde”, que hacen historia la tierra que lo vio nacer, su Tulcán; razón suficiente, para que en horas fuera de su labor de estudiante, bibliotecario, maestro e inspector del colegio Bolívar, decano de la educación de la provincia del Carchi, se dedique bajo la dirección de mi Padre, a realizar el arte de escultura en verde, del Cementerio Municipal José María Azael Franco Guerrero, reconocido por su singular belleza a nivel nacional e internacional.

Esta es la primera influencia importante de su vida para convertirse en el quehacer artístico, como Director Técnico y continuador de la obra “Escultura en Verde”, museo permanente icono de la ciudad de Tulcán, de la provincia del Carchi y del país en General, por construir la puerta de entrada de turismo a nivel nacional. Actividad artística, que la desempeñó después del fallecimiento de su padre. (Carranco, 2017, p.27)

1.1.3 Organización

Es el único cementerio en el mundo que invita a la muerte cuenta con alrededor de 15000 restos en nichos, tierra y mausoleos, razón por la cual el 28 de mayo de 1984 fue declarado Patrimonio Cultural del Ecuador. ANEXO C

También se encuentran restos de quienes acompañaron en la misión geodésica francesa además de personajes importantes para la historia de Tulcán

1.2 Tulcán

1.2.1 Ubicación

La ciudad de Tulcán es la capital de la provincia del Carchi, una pequeña ciudad de clima frío que se encuentra en el límite fronterizo nuestro país y el país vecino del Norte:

Atentado en el límite fronterizo entre Ecuador y Colombia, Tulcán es uno de los seis cantones de la Provincia del Carchi ubicado en el extremo norte del territorio nacional y provincial.

En este núcleo físico se levanta la ciudad de Tulcán, Capital del Cantón y a su vez de la provincia, constituyendo la ciudad más alta del Ecuador; 3001 metros sobre el nivel del mar. (Asociación de Municipalidades Ecuatorianas, 2003, p.13)



Figura 1-1: Entorno gráfico y límites de Tulcán

Realizado por: Asociación de Municipalidades Ecuatorianas; 2003.

1.2.2 Límites

Norte: República de Colombia

Sur: Cantones Huaca, Montufar, Espejo y Mira

Este: Provincia de Sucumbíos

Oeste: Provincia de Esmeraldas. (Asociación de Municipalidades Ecuatorianas, 2003, p.13)

1.2.3 Temperatura

El clima en Tulcán se ha caracterizado por ser una ciudad fría, debido a la gran altura en la que se encuentra, entre detalles técnicos tenemos:

La temperatura media es de 11.8 grados centígrados. La máxima absoluta es de 25.5 grados centígrados. La mínima absoluta es de 1°C.

La humedad relativa entre 84 y 85 por ciento. El promedio en milímetros de lluvia es total anual 1024; total en invierno 508.9; total en verano 515.9. (Asociación de Municipalidades Ecuatorianas, 2003, p.15)

1.2.4 Comercio

Al ser una ciudad fronteriza, Tulcán goza de poder realizar la actividad del comercio con su país vecino:

El comercio en Tulcán ha sido una actividad permanente, incluso desde la prehistoria, dada su condición de frontera con la vecina república de Colombia y, está sujeto a los vaivenes de las políticas monetarias de ambos países. En la última época (1982) esta actividad incidió notablemente en el ingreso de las familias tulcaneñas e incluso de ciudadanos procedentes del interior del país, con lo cual se produjo un crecimiento apreciable que se reflejó en otros sectores como el turismo

El fenómeno de la dolarización adopto después como política de Estado deprimió el auge comercial de los tulcaneños incidiendo lógicamente en la economía de esta región. Sin embargo, la “bondad” en los precios de los productos colombianos despertó una forma irregular del comercio como es el contrabando, actividad practicada desde tiempos ancestrales.

Se puede decir que Tulcán ha sido una ciudad de transferencia de mercadería donde sus principales comerciantes han sido foráneos. Población que ha tenido que regresar a su lugar de origen. (Asociación de Municipalidades Ecuatorianas, 2003, p.34)

1.2.5 Atractivos turísticos

Tabla 1-1: Atractivos turísticos de Tulcán

NOMBRE	TIPO	SUBTIPO	JERARQUIA	ACCESIBILIDAD (carreteras)
Volcán Chiles	Montaña	Volcán	III	2º orden
Lagunas Verdes	Ambiente lacustre	Laguna	II	2º orden
Las Canoas	Ríos	Meandro	II	2º orden
Rumichaca	Aguas subterráneas	Aguas Termales	II	1º orden
Aguas Hediondas	Aguas Subterráneas	Aguas Termales	II	2º orden
La Humeadora	Ríos	Cascada	I	3º orden
Púlpito	Ríos	Cascada	I	3º orden
Comadre	Ríos	Cascada	I	3º orden
Guaipambi	Ríos	Cascada	I	3º orden
Peñas Blancas	Ríos	Cascada	III	3º orden
Peñas Blancas	Bosque		III	3º orden
San Francisco de Pioter	Bosque		I	2º orden

Arrayanes de Santha Martha de Cuba	Bosque		II	2º orden
Tufiño	Bosque	Paramo	III	2º orden
Reserva Awá	Históricas	Reserva Bioantropologica	III	Tercer orden
Casa de las Aduanas	Históricas	Arquitectura militar	III	1º orden
Iglesia Catedral	Históricas	Arquitectura religiosa	II	Urbana 1º orden
Iglesia Dolorosa	Históricas	Arquitectura religiosa	II	Urbana 1º orden
Santuario Santa Virgen de Las Lajas de Urbina	Históricas	Arquitectura religiosa	II	1º y 2º orden
Chapués	Históricas	Sitio arqueológico, petroglifos	I	2º orden
Chilma Bajo	Históricas	Sitio arqueológico, petroglifos	II	3º orden
Quinyul	Históricas	Sitio arqueológico, petroglifos	I	3º orden
Chical	Históricas	Sitio arqueológico, petroglifos	I	3º orden
Casa de la Cultura	Históricas	Cultural	II	1º orden
Museo I.T.S. Bolívar	Históricas	Museo	II	1º orden
Cementerio de Tulcán	Realizaciones artísticas contemporáneas	Escultura en verde	III	1º orden

Fuente: Asociación de Municipalidades Ecuatorianas; 2003.

Realizado por: Jonathan Méndez, 2019.

1.3 Identidad corporativa

1.3.1 Definición

La identidad corporativa es parte fundamental de una empresa, Costa la define como:

La identidad corporativa es un sistema de signos visuales que tiene por objeto distinguir a una empresa u organización de las demás. Su misión es, pues, diferenciar, asociar ciertos signos con determinada organización y significar, es decir, transmitir elementos de sentido, connotaciones positivas, aumentar las palabras de la empresa. (Costa, 1993, p.15)

La identidad corporativa es parte fundamental de una empresa ya que es a partir de ella que se puede construir un sin número de identificadores que ayudaran a sobresalir del resto.

1.3.2 Los signos de identidad

Si bien son tres los elementos principales que conforman la identidad corporativa no siempre se van a juntar todos:

Los signos que componen constituyen la identidad visual de la empresa son el logotipo, el símbolo y la gama cromática. Este número de elementos debe considerarse como un máximo, sin que ello presuponga que deban utilizarse necesariamente los tres juntos para configurar la identidad visual de una empresa. (Costa, 1993, p.42)

El logotipo, como trasposición del nombre de marca, es más “informativo” que el símbolo gráfico; este lo es más que el color, porque es representativo. La identidad por el color exclusivamente es inexistente. (Costa, 1993, p.43)

El símbolo, por privilegiar al aspecto icónico, posee menos fuerza directa de explicación, pero mucha más fuerza de memorización, aunque es, como toda imagen, polisémico. (Costa, 1993, p.43)

La gama cromática ha de considerarse un elemento complementario en identificación visual; del mismo modo que el color es independiente de la forma. El color es un atributo de la forma ligado psicológicamente a los modelos culturales o valores de una colectividad (Costa, 1993, p.44)

1.3.2.1 El nombre

Punto de partida de la identidad corporativa, se la define como:

Dar nombre a una entidad es fundamental, no ya desde el punto de vista legal, referido al registro de un nombre de una marca, de la razón social de una empresa o de una institución, de un producto o de una serie de productos; si no sobre todo para sus funciones de identificación y de penetración en una audiencia. (Costa, 1993, p.63)

El símbolo de partida de una empresa, a través del nombre se logrará distinguir con facilidad una de otra, no debe existir confusiones ya que ciertos autores toman como logotipo al nombre, pero los significados son los mismos.

1.3.2.1.1 Tipología de los nombres

Descriptivos: hacen referencia a una institución

Simbólicos: alusión a la institución mediante una imagen literaria

Patronímico: alusión a la institución mediante el nombre propio de una personalidad clave de la misma

Toponímico: alusión al lugar de origen o lugar de referencia de la institución

Contracción: construcción artificial mediante iniciales, fragmentos de palabras, etc. (Chavez, 2005, p.44)

1.3.2.1.2 Como ha de ser el nombre de marca

Para que un nombre pueda ser evaluado cualitativamente debe cumplir con algunas reglas fundamentales.

1. Brevedad. - Al elegir un nombre de marca, Es indispensable que esté responda los 2 primeros puntos (brevedad y simplicidad); cuando más breve sea el nombre, más fácilmente se integrará; cuánto más simple, morfológicamente, más rápido es de retener y más fácil de pronunciar. (Costa, 1993, p.43)

Y es que cuanto más fácil sea el nombre, más fácilmente quedara grabado en la mente del consumidor

2. Eufonía. -Un nombre breve y eufórico se graba más fácilmente en la memoria acumulativa.

3. Pronunciabilidad. -Esta cualidad es dada automáticamente como consecuencia de los 2 principios anteriores. Si el nombre es breve, generalmente es fácil de pronunciar. Sí es eufórico, incluso es agradable de pronunciar. (Costa, 1993, p.67)

4. Recordación. - el nombre de marca que se elija será memorizado correctamente por el mercado en la medida en que sea breve, eufórico y pronunciable, además de sugestivo y original. (Costa, 1993, p.68)

5. Sugestión. - la evocación del nombre de marca puede producirse por una situación sugestiva, prometedora de una satisfacción derivada del producto. (Costa, 1993, p.68)

1.3.2.1.3 Clasificación de la marca

Tabla 2-1: Clasificación de la marca

Primera clasificación	
Logotipo. – son aquellas marcas que únicamente están compuestas por tipografía y color.	
Isologo. - también se las puede encontrar como isologotipo, a estas se les añade el icono es decir están compuestas por icono, tipografía y color.	
Isotipo. - es aquella que está compuesta únicamente por icono y color, cabe recalcar que este tipo de marcas solo se utilizan cuando ya están posicionadas, impregnadas en la mente del consumidor	
Segunda clasificación	
Fonogramática. – igual al logotipo, solo está compuesta por tipografía	
Pictogramática. - solo está compuesta por icono, pero la particularidad de este tipo de marcas es que aquel icono representa algo de la realidad	
Ideogramática. – igual al isotipo, está compuesta solo por icono, pero ahora a diferencia de la pictogramática el icono representa algo que no es real	
Picto-ideogramática. - está conformada únicamente de icono, pero este resulta de la combinación del pictograma e ideograma	
Pictofonogramática. - posee icono y texto, pero el icono es un pictograma	
Ideofonogramática. - está conformada por icono y texto, pero el icono es un ideograma	

Picto ideo fonogramática. - está conformada por icono y texto, el icono es una combinación de pictograma e ideograma	
Tercera clasificación	
Marca sombrilla o paraguas. - es una marca principal de la cual se desprenden varias marcas	
Marca producto. - representa a un producto o servicio en específico	
Marca identificadora de producto. - esta marca permite identificar la clasificación de la marca producto a través de sus características	

Fuente: apuntes de clase.

Realizado por: Jonathan Méndez, 2019.

1.3.2.1.4 Como crear nombres de marca

Hay diversos métodos para poder encontrar un nombre de marca:

1. Analogía. - modo objetivo o simbólico, entre nombre y entidad, este ligado a: la actividad concreta de la empresa, los productos que vende, cualidades psicológicas del producto, el carácter del conjunto de los productos. (Costa, 1993, p.68)
2. Extrañeza. - factores de sorpresa, contraste.
3. Evocación. - situación emotiva o psicológica, creada entre el producto y la constelación de atributos. (Costa, 1993, p.69)
4. Amplificación. - valoración superlativa de la empresa, marca o producto, por medio de nombres evocadores de cierto gigantismo. (Costa, 1993, p.69)
5. Confiabilidad. - se aplica generalmente a sujetos encuadrados en el concepto de bien común
6. Combinatoria. - es un modo libre que reúne conceptos diferentes con el fin de potenciar el efecto del nombre. (Costa, 1993, p.69)

1.3.2.2 Tipografía

La tipografía es el medio por el que se da una forma visual a una idea escrita. Puede afectar de forma drástica a la legibilidad de la idea escrita y a la sensación que despierte en el lector debido a la gran cantidad de familias tipográficas disponibles. (Ambrose y Harris, 2004, p.57)

Es el arte y la técnica de crear y componer tipos para comunicar un mensaje. También se ocupa del estudio y clasificación de las distintas fuentes tipográficas. (Aharonov, 2011, p.40)

1.3.2.2.1 Variaciones de la tipografía

1. Romana. - de corte básico cuyo nombre deriva de las inscripciones de los números romanos.
2. Itálica. - trazado alrededor de un eje ondulado
3. Fina. - versión más fina o ligera del carácter romano
4. Negrita. - se refiere a un tipo de letra con un trazo más ancho que el de la romana
5. Condensa. - son más estrechas que los caracteres romanos
6. Extendida. - más anchos que la letra romana y se utilizan como titulares
7. Versalitas. - son letras caja baja con apariencia de letra de caja alta. (Aharonov, 2011, p.41)

1.3.2.2.2 Anatomía tipográfica

La tipografía posee varias características en su composición con la finalidad de ayudar a diferenciarlas de una u otra familia:

Para hacer un intento de clasificación es necesario tener en cuenta algunos de los elementos referentes a la anatomía de la letra. Las partes de la letra, como su nomenclatura, permitirán realizar el análisis formal de los elementos que determinan la apariencia de la misma, y por lo tanto posibilitara establecer su ubicación de grupos y estilos. (Pepe, 2011, p.28)



Figura 2-1: Anatomía tipográfica mayúsculas
Fuente: PEPE, (2011, p.28). Diseño tipográfico tipos formales la tipografía como forma.



Figura 3-1: Anatomía tipográfica minúsculas

Fuente: PEPE, (2011, p.28). Diseño tipográfico tipos formales la tipografía como forma.

1.3.2.2.3 Clasificación de la tipografía

Para hacer mucho más fácil la clasificación y según las características antes mencionadas se las ha dividido en grupos

Tipografías con serif:

Romana antigua. - es de fácil identificación ya que poseen una terminación en punta, esta tipografía es la más utilizada en los periódicos:

Trata de alejarse un poco de la escritura manual. Dan una sensación de ser conservadores, pero a la vez informativas y han de evitarse en el caso de que la información que tratamos de transmitir requiera de imaginación. No son tipos que llaman la atención del ojo a primera vista, sirven, más que nada, para cuerpos de textos o titulares que requieran seriedad. (Aharonov, 2011, p.70)



Figura 4-1: Tipografía old style

Fuente: AHARONOV,(2011, p.70). Psicotipo.

Romana moderna. - su principal característica es que las terminaciones son alargadas y en tipo rectángulo fino:

Son fácilmente reconocidas por su verticalidad, por su fuerte contraste y por sus serifa perfectamente horizontales. Presentan una modulación vertical, un contraste abrupto entre trazos gruesos y finos. Los trazos terminales del pie y ascendentes de caja baja son

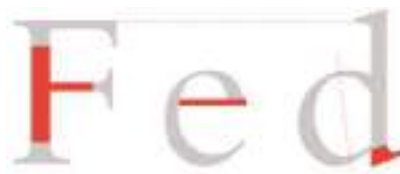
horizontales, delgados y usualmente cuadrados con un espaciado estrecho en la mayoría de los casos. (Aharonov, 2011, p.74)



Figura 5-1: Tipografía moderna
Fuente: AHARONOV,(2011, p.74). Psicotipo

Mecanas. - fueron utilizadas especialmente para trabajos de publicidad. Tienen poco o nulo contraste en el grosor de sus trazos, el espaciado es ancho, los trazos terminales son generalmente del mismo grosor que las astas. La mayoría tienen trazos terminales cuadrangulares. (Aharonov, 2011, p.76)



Figura 6-1: Tipografía egipcia
Fuente: AHARONOV,(2011, p.76). Psicotipo

Tipografías sin serif:

Geométricas. - surgen en 1920 como consecuencia de las protestas estéticas de los movimientos de vanguardia en Europa. Estos tipos monolineales se construyen a partir de líneas rectas y figuras geométricas básicas como el círculo y el rectángulo. (Aharonov, 2011, p.80)



Figura 7-1: Tipografía geométrica
Fuente: AHARONOV, (2011, p.80). Psicotipo

Neo-grotescas. - tipos creados para trabajos de rotulación y publicidad. Mas tarde aquellos que disponían de caja baja fueron perfeccionados para adecuarlos a texto continuo. Presentan algún contraste en el grosor de los trazos, tienen una ligera cuadratura en las curvas. (Aharonov, 2011, p.78)



Figura 8-1: Tipografía grotescas/neo-grotescas
Fuente: AHARONOV, (2011, p.78). Psicotipo

Humanistas. - las humanistas están basadas en la proporción de la redonda versal, los caracteres humanísticos inscripcionales romanos y el diseño de caja baja del siglo XV-XVI, se retoman las primeras humanistas, se les remueve el serif y la barra oblicua de la e se pone horizontal. (Aharonov, 2011, p.82)



Figura 9-1: Tipografía humanistas
Fuente: AHARONOV, (2011, p.82). Psicotipo

Tipografías cursivas:

Gestuales. - se caracterizan por imitar a la escritura a mano, son letras manuscritas, pero se han modificado digitalmente.



Figura 10-1: Tipografía gestual
Fuente: PEPE, (2011, p.35). Diseño tipográfico tipos formales la tipografía como forma

Caligráfica. - tipo de letra que imita la escritura manual producida con plumilla, pincel o buril. Son de inspiración caligráfica.



Figura 11-1: Tipografía script
Fuente: AHARONOV, (2011, p.84). Psicotipo

Góticas. - esta tipografía era muy utilizada en la antigüedad en especial para la elaboración de carteles:

Tipo de letra que utilizo la imprenta de Gutemberg en 1436, se basan en el estilo de escritura que prevalecía en la edad media y era utilizada para que la mayor cantidad de texto entrara en una página ya que es estrecha y posee el serif oblicuo, donde las astas verticales y horizontales son gruesas mientras que las astas oblicuas son delgadas.
(Aharonov, 2011, p.66)



Figura 12-1: Tipografía blackletter
Fuente: AHARONOV, (2011, p.66). Psicotipo

Tipografía decorativa: son tipos que contienen caracteres que podrían ser considerados como imágenes. Esta categoría engloba la más amplia variedad de estilos. Con frecuencia, estos tipos son diseñados para temas específicos y proporcionan una conexión directa con el tema tratado.
(Aharonov, 2011, p.66)

Esta tipografía no se puede utilizar en textos largos ya que al ser demasiado irregular y además poseer demasiados adornos, dificultaría la lectura.

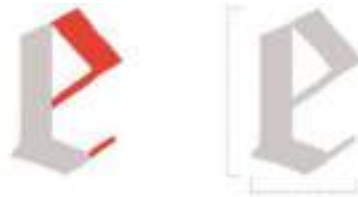

Figura 13-1: Tipografía decorativa
Fuente: AHARONOV, (2011, p.86). Psicotipo

1.3.2.3 Cromática

El color es la luz y la luz es la suma de colores. Las representaciones monocromáticas, que aceptamos con tanta facilidad en los medios visuales, son tonales sucedáneos de ese mundo cromático real. (Gómez, 2007, p.31)

En si el color aporta mucho visualmente ya que puede generar diferentes sensaciones en las personas:

El color se ha convertido en un elemento básico en el campo de la comunicación visual. El color da un mayor dinamismo; atrae la atención y puede usarse para despertar respuestas emocionales en el que lo ve. Puede servir para contribuir a organizar los elementos de una página, dirigiendo la atención de un elemento al siguiente, disociando elementos o agrupando los de naturaleza similar, codificando ciertos tipos de información y ayudando al receptor a obtener la información que precisa. (Ambrose y Harris, 2004, p.155)

1.3.2.3.1 Clasificación de los colores

Colores primarios o fundamentales: se los llama así porque son colores puros, es decir no se pueden obtener de ninguna mezcla entre ellos tenemos: amarillo, rojo y azul.

Colores secundarios o binarios: nacen de la combinación de dos colores primarios como el verde, violeta y naranja.

Colores terciarios: se denominan así a aquellos colores que se obtienen de la unión de un primario con los secundarios contiguos, obteniendo así seis combinaciones entre los primarios y los secundarios. (Gómez, 2007, p.36)

Colores análogos: son colores contiguos en el círculo cromático.

Colores complementarios: son aquellos de máximo contraste tonal por estar opuestos en sus posiciones. También se designa así a cada uno de los colores primarios, en relación con el color secundario que no lo contiene. (Gómez, 2007, p.36)

Triada: es la que se compone de tres colores los cuales están formando un triángulo.



Figura 14-1: Colores complementarios, análogos y triada

Fuente: <https://es.wix.com/blog/2016/07/usa-la-teoria-del-color-para-que-tu-pagina-web-sea-fabulosa/>

1.3.2.3.2 Temperatura de los colores

Colores cálidos. - son conocidos de esta manera porque la sensación que da al observarlos es que producen calor, son colores vivos, tenemos entre otras razones:

El ardiente remite al tojo de máxima saturación en el círculo cromático; es el rojo en su estado más intenso. Los colores ardientes se proyectan hacia afuera y atraen la atención. Por esta razón, a menudo se usa el rojo en letreros en el diseño. Los colores ardientes son fuertes y agresivos, y parecen vibrar dentro de su espacio propio. El poder de los colores ardientes afecta a la gente de muchas maneras, tales como el aumento de la presión sanguínea y la estimulación del sistema nervioso. (Peña, 2010, p.11)

Colores fríos: llamados así por producir la sensación completamente contraria a los cálidos Peña los describe como:

El frío remite al azul en su máxima saturación. En su estado más brillante es dominante y fuerte. Los colores fríos nos recuerdan el hielo y la nieve. Los sentimientos generados por los colores fríos azul, verde y verde azulado son opuestos a los generados por los colores ardientes; el azul frío aminora el metabolismo y aumenta nuestra sensación de calma. (Peña, 2010, p.11)



Figura 15-1: Colores cálidos y fríos

Fuente: <http://valentinamusumeci.com/blog/teoria-psicologia-color/>

1.3.2.3.3 Psicología del color

En la sistematización de la identidad, los colores elegidos para ser combinados serán correlativos de sus significaciones simbólicas, y se adecuarán a los atributos psicológicos que han de configurar la imagen de la empresa en cuestión. (Costa, 1993, p.96)

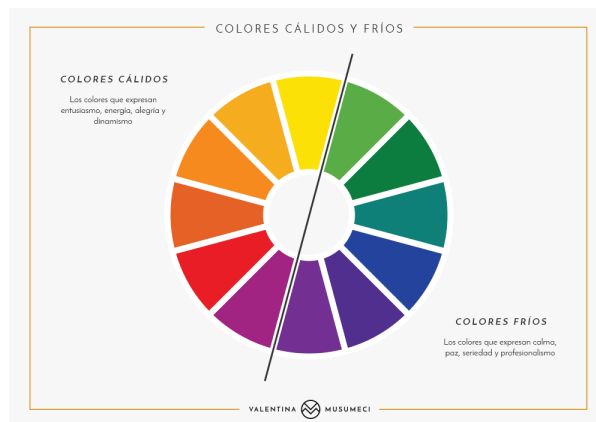
El color no es tangible ni puede ser descrito, posee una existencia afectiva propia, y emite energías físicas imposibles de medir. El ser humano reacciona de modos diversos ante los colores

dependiendo de la edad, sexo, profesión, cultura y nivel de vida social e intelectual. (Gómez, 2007, p.41)

Blanco: expresa paz y pureza, y crea una impresión de vacío y de infinito, pero que contiene una vida y un futuro latentes, positivos: el blanco es el fondo potencial de todo mensaje visual. (Costa, 1993, p.96)

Negro: es, por oposición al blanco, el símbolo del silencio, un silencio eterno e impenetrable. Es un color sin resonancias, pero que confiere nobleza y elegancia, sobre todo, cuando es brillante. (Costa, 1993, p.96)

Gris: centro de todo, como diría Klee, ocupa un lugar central entre los colores límite y los colores opuestos. Pero es un centro neutro y pasivo, que simboliza la indecisión y la ausencia de energía. Expresa duda y melancolía. (Costa, 1993, p.96)

Verde: es el color más tranquilo y sedante. Evoca la vegetación, el frescor acuático y el mundo natural, pero es el color de la calma indiferente no transmite alegría, tristeza o pasión. (Costa, 1993, p.97)

Marrón: es un color masculino, severo, otoñal, confortable, dentro del campo del pardo y el ocre. Del marrón emana la impresión de gravedad y equilibrio; es el color realista por excelencia, tal vez porque es el color de la tierra. (Costa, 1993, p.97)

Rojo: significa vitalidad; es el color de la sangre, de la pasión, de la fuerza bruta y del fuego. Color fundamental, ligado al principio de la vida, expresa sensualidad, la virilidad y la energía; es exaltante y agresivo. (Costa, 1993, p.97)

Rosa: es el color de la timidez y el candor. Es suave y romántico, fantasioso y jovial, pero falto de vitalidad. Sugiere la dulzura, la ternura y la intimidad. (Costa, 1993, p.97)

Naranja: más que el rojo, posee una fuerza activa, radiante y expansiva. Tiene un carácter acogedor, cálido, estimulante y una cualidad dinámica muy positiva y enérgica. (Costa, 1993, p.97)

Azul: es el símbolo de la profundidad. Inmaterial, frío, suscita una predisposición favorable. La sensación de tranquilidad que provoca es distinta de la calma o el reposo terrestres, propios del verde. Cuanto más se clarifica, pierde atracción. Cuanto más se oscurece más nos atrae. (Costa, 1993, p.97)

Amarillo: es el color más luminoso, el más cálido, ardiente y expansivo. Es el color del sol, de la luz y del oro y, es violento, intenso y agudo hasta la estridencia. (Costa, 1993, p.97)

Violeta: es el color de la templanza, de la lucidez y de la reflexión. Es místico, melancólico y podría representar también la introversión. Cuando el violeta deriva a lila o morado, se aplana y pierde su potencial de concentración positiva. (Costa, 1993, p.97)

1.4 Señalética

1.4.1 Definición

Es la parte de la ciencia de la comunicación visual que estudia las relaciones funcionales entre los signos de orientación en el espacio y los comportamientos de los individuos. Al mismo tiempo, es la técnica que organiza y regula estas relaciones. (Costa, 1987, p.9)

Para facilitar la ambientación o la familiarización de un individuo en el entorno influye mucho la información visual en cuanto a ubicación que posea del sitio como lo explica Costa:

La señalética responde a la necesidad de información o de orientación que está provocada, y multiplicada al mismo tiempo, por el fenómeno contemporáneo de la movilidad social y la proliferación de servicios, públicos y privados, que ella genera tanto en el ámbito cívico y cultural como en el comercial. (Costa, 1987, p.9)

La señalética se aplica, por tanto, al servicio de los individuos, a su orientación en un espacio o un lugar determinado, para la mejor y más rápida accesibilidad a los servicios requeridos y para una mayor seguridad en los desplazamientos y las acciones. (Costa, 1987, p.9)

1.4.2 Señalización

Señalética y señalización son dos términos diferentes que comparten un mismo sentido, el de ayudar a que el individuo tenga o posea información del entorno como lo explica Frutiger a continuación:

A diferencia de los otros signos cabe a la señal una función menos pasiva en cuanto a comunicación e información, pues su objeto tiene el sentido de una indicación, un orden, advertencia, prohibición o instrucción, no tanto de carácter comunicativo sino convocador más bien de una reacción inmediata por parte del observador. En su aspecto extremó, sea en forma de tablero de anuncios o bien como inscripción, la señal se introduce en el campo de visión del individuo casi en contra de la voluntad de este. El

texto impreso, en cambio, puede ser ignorado o apreciado por elector conforme a sus deseos, es decir, alejándolo o incorporándolo en su campo de visión, y así, en su mente. La señal materializada ha pasado a formar parte esencial de la imagen del entorno, del espacio vital que ocupamos, donde apenas podemos, por tanto, esquivarla. (Frutiger, 2007, p.270)

1.4.3 Diferencias entre señalización y señalética

Señalización:

- Tiene por objeto la regularización de los flujos humanos y motorizados en el espacio exterior.
- Es un sistema determinante de conductas.
- El sistema es universal y está creado cómo tal íntegramente.
- Las señales preexisten a los problemas itinerarios.
- El código de lectura es conocido a priori.
- Las señales son materialmente normalizadas y homologadas, y se encuentran disponibles en la industria.
- Es indiferente a las características del entorno.
- Aporta al entorno factores de uniformidad.
- No influyen la imagen del entorno.
- La señalización concluye en sí misma. (Costa, 1987, p.120)

Señalética:

- La señalética tiene por objetivo identificar, regular y facilitar el acceso a los servicios requeridos por los individuos en un espacio dado.
- Qué es un sistema más optativo de acciones. Las necesidades son las que determinan el sistema.
- El sistema debe ser creado o adaptado en cada caso particular.
- Las señales, y las informaciones escritas, son consecuencias de los problemas precisos.
- El código de lectura es parcialmente conocido.
- Las señales deben ser normalizadas, homologadas por el diseñador del programa y producidas especialmente.
- Se supeditada a las características del entorno.
- Aporta factores de identidad y diferenciación.
- Refuerza la imagen pública o la imagen de marca de las organizaciones.

- Se prolonga en los programas de identidad corporativa, o deriva de ellos. (Costa, 1987, p.120)

1.4.4 Pictogramas

Son llamados así a los gráficos que representan de manera simplificada a un objeto, en su mayoría deben ser de fácil comprensión en un primer vistazo, también se los puede identificar de la siguiente manera:

Los llamados pictogramas de la moderna señalización direccional hallan creciente aplicación por dos razones. Depende de las propias características del soporte del mensaje, que constituye un portador de información puntual, conciso y rápidamente identificable. A diferencia de la comunicación escrita con que ha de seguir el desarrollo lineal de la composición de la frase, y con ello requiere de soportes más o menos extensos en longitud y anchura lo que impide toda unificación de un sistema de señalización.
(Frutiger, 2007, p.272)

La información por medio de signos pictóricos ha llevado en las últimas décadas a una transformación de los hábitos de lectura de la población. Podemos señalar que hay por lo menos tres tipos diferentes de información pictórica. (Frutiger, 2007, p.272)

El primero hace referencia aquellos signos que como imágenes naturalistas, principalmente en forma de siluetas, no dejan lugar a duda alguna en cuanto a su significado para el observador, cualquiera que sea la lengua y las costumbres de este. (Frutiger, 2007, p.272)

Pero no siempre es posible representar a un objeto u acción en una figura o gráfico simple a veces es necesario hacer más compleja la imagen:

La segunda forma de información pictórica comprende aquellos esquemas cuyo mensaje no es comprensible a primera vista, sino que requiere de cierto esfuerzo de reflexión. En este grupo de pictogramas esquematizados hallamos una y otra vez signos cuyo significado, aún tras un prolongado período de aprendizaje sigue permaneciendo dudoso en muchos casos. (Frutiger, 2007, p.272)

El tercer grupo comprende aquellos signos que no derivan de imágenes figurativas ni de esquemas si no provenientes de signos abstractos y que, por consiguiente, requieren para su comprensión de un proceso de aprendizaje. (Frutiger, 2007, p.272)

1.4.5 Tipos de señales

Direccionales: como su nombre lo indica, muestran direcciones o rutas, guían al usuario hacia donde se puede dirigir.

Pre informativa: este tipo de señal nos da una breve explicación de lo que se puede encontrar más adelante.

Información: este tipo de señal brinda al usuario mayor detalle o información de los aspectos que requieran una mayor explicación.

Restrictivas o de prohibición: muestran las actividades u objetos que no están permitidos en el lugar.

Emergencia: brindan información de cómo el usuario debe actuar o que debe hacer en caso de accidentes.

1.4.6 Tipografía señalética

No es posible afirmar que exista una tipografía específica y exclusivamente señalética. Lo que sí existen son determinadas condiciones prácticas que hacen que no todos los caracteres tipográficos sean aptos para la función señalética. (Costa, 1987, p.176)

Las tipografías utilizadas en señalética corresponden, pues, a las premisas de visibilidad e inteligibilidad inmediatas. Sí existiera, por tanto, una tipografía señalética, está sería la más apta para cumplir con la mayor eficacia tales premisas de funcionalidad. (Costa, 1987, p.176)

Para facilitar la selección de una tipografía que sea apta para usarse en señalética existen varias características que deben cumplirse como:

Por exclusión en la selección de caracteres tipográficos señal éticos, rechazaríamos, en primer lugar, los caracteres menos normalizados, es decir aquellos que tienen los trazos más libres y que imitan la espontaneidad irregular de la escritura manual. En segundo lugar, serían excluidos los caracteres de fantasía, en los cuales, la anécdota y la doble lectura predominan sobre la pureza del trazo. También serían reusados los caracteres ornamentales y ornamentados, ya que el ornamento es siempre un añadido gratuito, si no es por la intención estética, y difícilmente justificable desde un criterio estrictamente utilitarista, es el principio mismo que suprime los detalles accesorios con el fin de privilegiar la escritura esencial, el esquema icónico. (Costa, 1987, p.176)

Por este proceso de selección se llega necesariamente a los caracteres lineales, de trazo prácticamente uniforme. (Costa, 1987, p.176)

1.4.7 Cromática

Parte fundamental de la señalética, puede ayudar a una mejor adaptación del usuario

Puede considerarse una variable fundamental concreta respecto del color esquemático. qué es un nexo entre ambos es un carácter sígnico. El color señalético es, antes que signo, señal óptica. Lo que importa del semáforo son sus colores, no la forma circular de estos, que podría ser cuadrada sin que su significado variara. (Costa, 2007, p.78)

La percepción que pueden dar los colores es muy importante en la señalética ya que de esta manera se puede llegar a persuadir al usuario como se explica de la siguiente manera:

El color señalético es al mismo tiempo color-señal, por qué transmite una sensación instantánea, Y color-signo porque implica un significado, aunque sea arbitrario. Así lo vemos en la señalización vial y urbana, además de los semáforos, en la señalización horizontal, los trazados de líneas y signos de circulación rodada y peatonales, también en los planos de carreteras y urbanos, en la cartografía temática y en las instalaciones industriales. (Costa, 2007, p.78)

La identidad corporativa es parte fundamental para el desarrollo de un sistema señalético ya que a partir de ella se puede obtener características como el color, esto para unificar ambos sistemas como lo explica Costa:

La identidad corporativa es un factor directamente determinante del uso del color toda vez que esté debe incorporarse a un programa que lo precede. También aquí se trata de realizar una personalidad y, asimismo, de integrar el espacio de acción a un conjunto de otros soportes de comunicación que definen, en suma, el alcance y cobertura del manual de identidad corporativa. (Costa, 1987, p.183)

CAPÍTULO II

2. ETAPA DE INVESTIGACIÓN

2.1 Métodos y técnicas

2.1.1 Métodos

2.1.1.1 Inductivo – deductivo

La aplicación de este método se utilizará para recopilar información del cementerio José María Azael Franco Guerrero con la finalidad de establecer las características de dicho lugar, de esta manera, además de facilitar el proceso se asegura que los resultados obtenidos sean los correctos.

2.1.2 Técnicas

2.1.2.1 Observación

Al utilizar esta técnica nos resulta más fácil saber la realidad del lugar así mismo para recoger y registrar datos que serán de utilidad para realizar un análisis de la situación actual del cementerio. A demás de ser un paso fundamental para poder desarrollar la identidad visual y señalética del cementerio.

2.1.2.2 Encuestas

Con ello se buscará obtener información específica mediante un proceso de participación e interacción con personas seleccionadas al azar las cuales deberán responder a ciertas preguntas lo que nos ayudará a tener diferentes perspectivas del tema, por lo tanto, ayudará a seleccionar de mejor manera la propuesta final.

2.1.3 Instrumentos

La encuesta a utilizarse contiene 5 preguntas, las cuales nos darán información acerca de que figuras son más reconocidas, el color a utilizarse entre otros elementos cabe recalcar que esta

encuesta se realizara in situ, lo que garantiza que las personas encuestadas no desconocen del tema a tratarse en las preguntas.



ENCUESTA PARA DEFINIR LA IDENTIDAD VISUAL DEL CEMENTERIO DE TULCÁN

+	Ejemplo	Explicación
¿Qué figura considera usted que es la icónica del cementerio?		
¿Qué colores distingue usted en el cementerio?		
¿Qué formas ha distinguido en las figuras del cementerio?		
¿Cuáles son las diferentes texturas que ha visto en el cementerio?		
¿En qué fuentes de inspiración cree que se basaron para realizar las figuras de ciprés?		

Figuras 1-2: Modelo de encuesta

Realizado por: Jonathan Méndez, 2019.

2.1.4 Segmentación del mercado

La aplicación de las encuestas están dirigidas a un focus group de personas entre 30 y 45 años, hombres y mujeres el cual a su vez está dividido en dos grupos; el primer grupo de personas naturales que se encuentran visitando el cementerio, el segundo grupo es de personas expertas o conocedoras del cementerio, trabajadores del lugar.

2.2 Resultados de la investigación

Tras haber encuestado a las 20 personas, 10 expertas o conocedoras del cementerio, en su mayoría trabajadores del mismo sitio y los 10 restantes personas naturales que se encontraban visitando el cementerio en ese momento, se obtuvieron los siguientes resultados.

1. ¿Qué figura considera usted que es la icónica del cementerio?



Gráfico 1-2: Encuesta A resultados pregunta 1
Realizado por: Jonathan Méndez, 2019.

Análisis: la figura camino al cielo obtuvo un total de 8 votos que viene a representar el 44%, mientras que los arcos con 4 votos vienen a representar el 20%, rostros, cristo y animales obtuvieron 2 votos cada una que viene a ser el 10% de igual manera cada una, y finalmente tren y todas obtuvieron 1 voto cada una lo que representa el 5%

Si bien la figura camino al cielo tuvo mayoría de votos cabe recalcar que solo los obtuvo de las personas expertas en el cementerio, en cuanto a los encuestados visitantes del cementerio todos tenían variadas opiniones, pero la más común entre ellos fue los arcos

2. ¿Qué colores distingue usted en el cementerio?

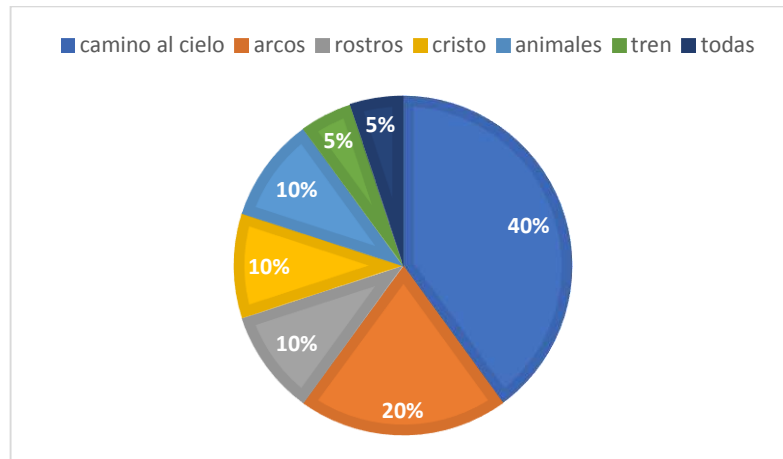

Gráfico 2-2: Encuesta A resultados pregunta 2
Realizado por: Jonathan Méndez, 2019.

Análisis: El color verde con 20 votos, es decir todas las personas entre sus respuestas seleccionaron este color viene a representar el 54%, el blanco fue escrito en 12 ocasiones lo que representa el 12%, el azul, amarillo, gris, rosado, rojo fueron escritos en 1 ocasión cada uno lo que representa al 3% cada uno.

El verde es el color que fue seleccionado en su mayoría obviamente por el color de las figuras de ciprés, de la naturaleza y de los espacios verdes que se encuentran en este lugar, mientras que el blanco por la pintura que lleva en las estructuras del cementerio.

3. ¿Qué formas ha distinguido en las figuras del cementerio?

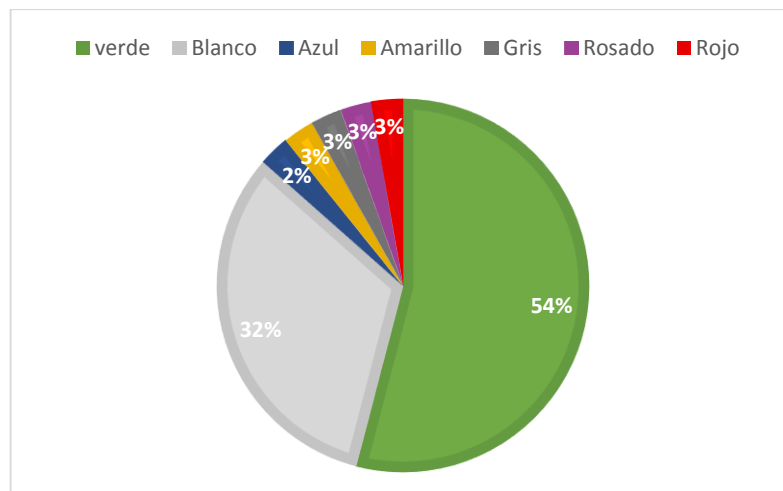

Gráfico 3-2: Encuesta A resultados pregunta 3
Realizado por: Jonathan Méndez, 2019.

Análisis: las formas animales se nombraron entre las encuestas en 12 ocasiones lo que viene a representar el 38%, mientras que las formas humanas con 10 nombramientos representan el 31%, formas culturales es decir antiguas se nombraron en 4 ocasiones que representa el 13%, formas geométricas y abstractas fueron escritas en 3 ocasiones cada una representan el 9% respectivamente

El cementerio posee un sin número de variaciones de figuras de ciprés, las figuras con forma de animales son tal vez las que más se recuerda o llama la atención porque hacen alusión a algo ya conocido, lo que no sucede con el resto de las figuras a excepción de los rostros humanos.

4. ¿Cuáles son las diferentes texturas que ha visto en el cementerio?

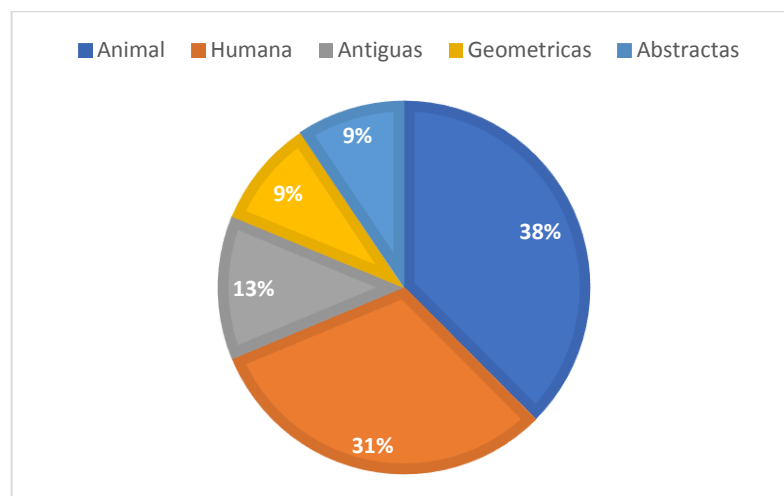

Gráfico 4-2: Encuesta A resultados pregunta 4
Realizado por: Jonathan Méndez, 2019.

Análisis: la textura de ciprés es la que más se escribió en las encuestas, en 17 ocasiones lo que representa el 40%, seguido está el cemento con un total de 10 ocasiones lo que representa el 23%, el mármol se nombró en 4 ocasiones lo que representa el 10%, la madera y la piedra se nombraron en 3 ocasiones cada una lo que representa el 7% cada una, finalmente la hierba, ladrillo y tierra se nombraron solo en 1 ocasión lo que representa el 3% cada una.

La respuesta que ha quedado en primer lugar es el ciprés, planta fundamental para este lugar ya que es a partir de ella que se puede realizar la creación de las diferentes figuras que adornan al santuario. Los demás materiales o texturas son los que se puede observar distribuidos a lo largo de las construcciones del mausoleo.

5. ¿En qué fuentes de inspiración cree que se basaron para realizar las figuras de ciprés?

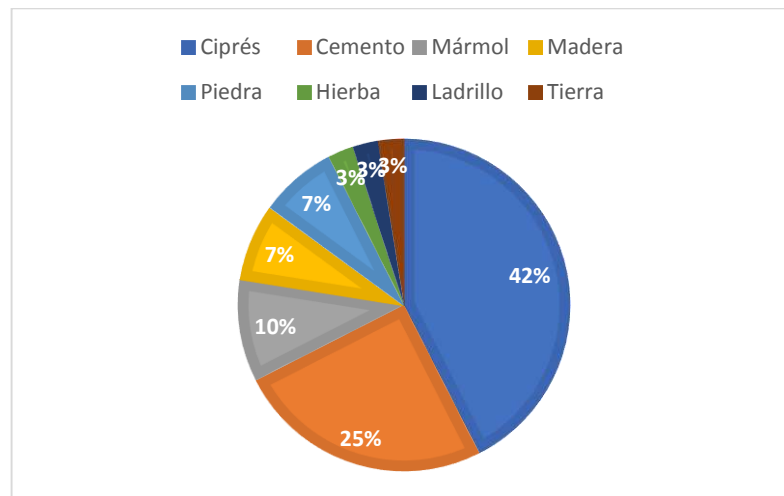

Gráfico 5-2: Encuesta A resultados pregunta 5
Realizado por: Jonathan Méndez, 2019.

Análisis: la cultura fue la respuesta que más se obtuvo, en 18 ocasiones lo que representa el 75%, los animales con 2 respuestas representan el 9% mientras que la imaginación, personajes importantes, griegos, romanos se nombraron en una ocasión lo que viene a representar el 4% de cada uno.

El aspecto cultural es el que se ha tomado en cuenta ya que las figuras no poseen una forma estrictamente parecida a la realidad, más bien se ha tratado de representar de una manera antigua, caras redondas narices grandes y ojos pequeños, los animales como ya se mencionó anteriormente no se encuentran demasiadas figuras, así como del resto que le sigue en la lista.

2.2.1 Conclusiones

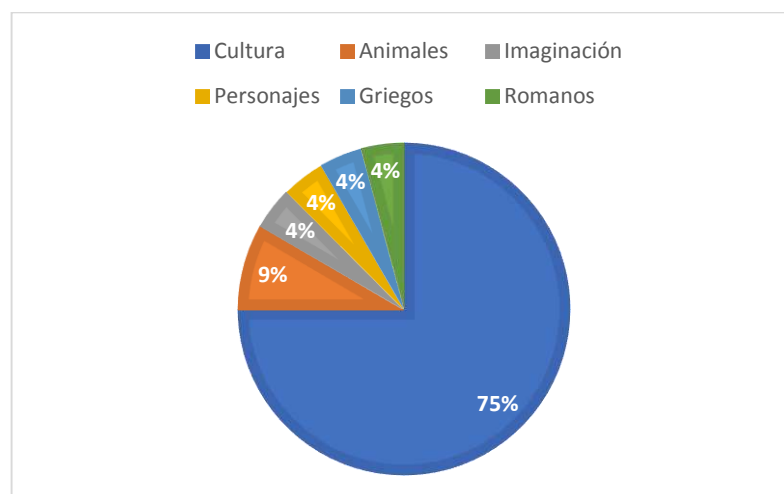
Tablas 1-2: Conclusiones de la encuesta

Cromática	Verde	Es el color que más predomina en el cementerio ya que todas las esculturas se encuentran realizadas en ciprés, aparte de tener algunos jardines y áreas verdes, por lo que se lo tomará como color principal.
	Blanco	de este color se encuentra recubierto el resto del cementerio, en si todas las construcciones del mausoleo, será tomado como color secundario.
Tipografía	Con serif	Las esculturas quieren dar a conocer un aspecto cultural, al ser así estamos hablando de antigüedad por lo que se tomara en cuenta una tipografía con serif que son las más cercanas a reflejar lo que queremos.
Icono	Arco	Es el segundo elemento más reconocido en el cementerio por su estructura de gran tamaño llama rápidamente la atención de los transeúntes.
	Camino al cielo	Si bien es la primera figura en las encuestas cabe recalcar que solo es conocida por los expertos en el cementerio, es la primera figura que se realizó en este lugar.
	Rostros	La tercera en las encuestas, existen muchas figuras con estas formas que se encuentran adornando el santuario.

Realizado por: Jonathan Méndez, 2019.

CAPÍTULO III

3. DESARROLLO DE PROPUESTAS

De acuerdo con lo realizado en el capítulo 2 se puede obtener los elementos principales para proceder al desarrollo de la identidad visual

3.1 Propuestas de marca

Basándose en las anteriores pautas se procedió a desarrollar diferentes propuestas, una propuesta por cada elemento característico del cementerio que ganó como lo indica en la tabla anterior, aparte de eso se procedido a hacer una posible combinación entre los elementos: arco y rostros



Figura 1-3: Propuestas de marca
Realizado por: Jonathan Méndez, 2019.

3.1.1 Selección de la marca

Para la selección de la propuesta final se recurre a una encuesta a un focus group en la cual las preguntas están dirigidas a analizar lo simbólico, estético y funcional. El focus group está conformado por personas expertas acerca del cementerio, personas naturales y por último diseñadores.

1. ¿Cree que la utilización de color es la correcta?

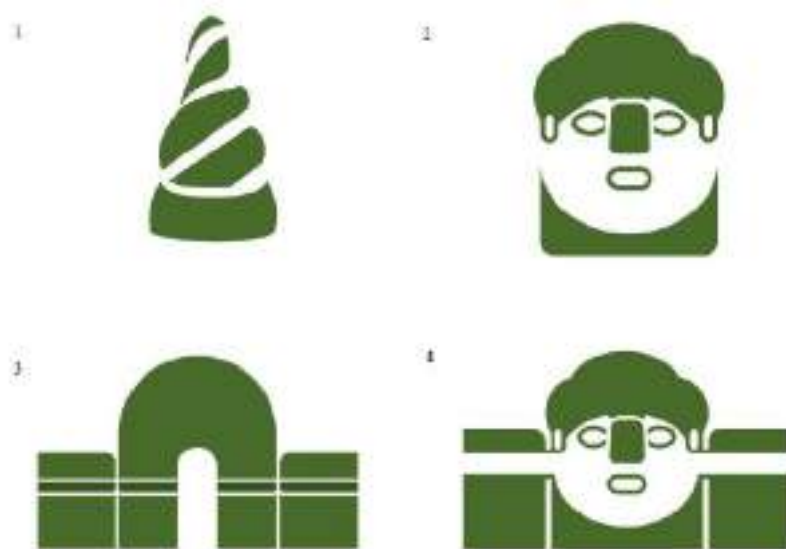

Gráfico 1-3: Encuesta B resultados pregunta 1
Realizado por: Jonathan Méndez, 2019.

Análisis: el color verde con blanco utilizado en las propuestas obtuvo un resultado positivo y equitativo, fue el color obtenido directamente de una fotografía de las figuras de ciprés, por lo que será el color para utilizarse en la propuesta final.

2. ¿Son perceptibles los elementos visuales que lo componen?

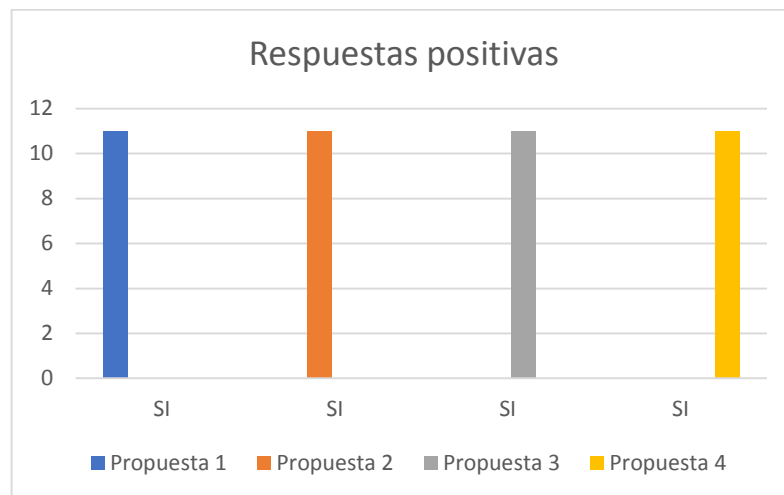

Gráfico 2-3: Encuesta B resultados pregunta 2
Realizado por: Jonathan Méndez, 2019.

Análisis: esta pregunta hace referencia a observar si se pueden distinguir todas las formas que componen a cada propuesta. Las propuestas número 1 y 3 obtuvieron un resultado igual con 9 votos, mientras que la propuesta 2 obtuvo 8 votos y por último con 7 votos la propuesta 4

3. ¿Cree que la distribución de los elementos es la correcta?

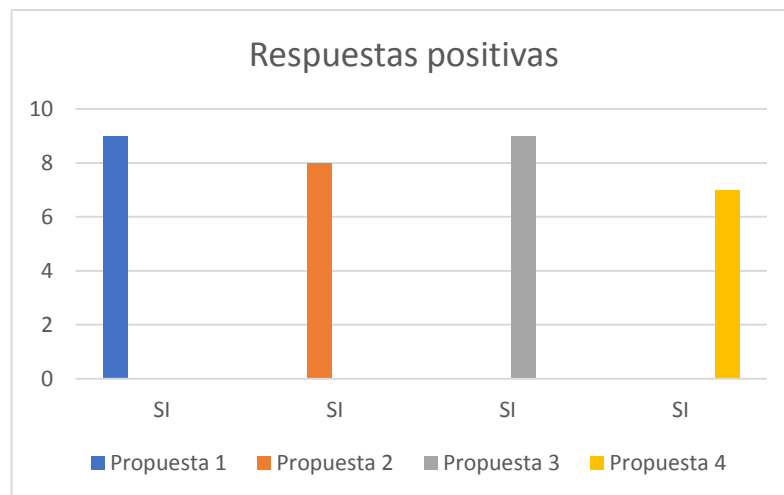

Gráfico 3-3: Encuesta B resultados pregunta 3
Realizado por: Jonathan Méndez, 2019.

Análisis: en cuanto a distribución de los elementos a parte de los elementos que componen a cada propuesta también se hacía referencia a su parte tipográfica, las propuestas 1 y 3 obtuvieron 9 respuestas positivas mientras que la propuesta 2 obtuvo 7 votos positivos la propuesta 4 obtuvo 6 votos positivos

4. ¿Cuál de ellos representa mejor a las figuras de ciprés?

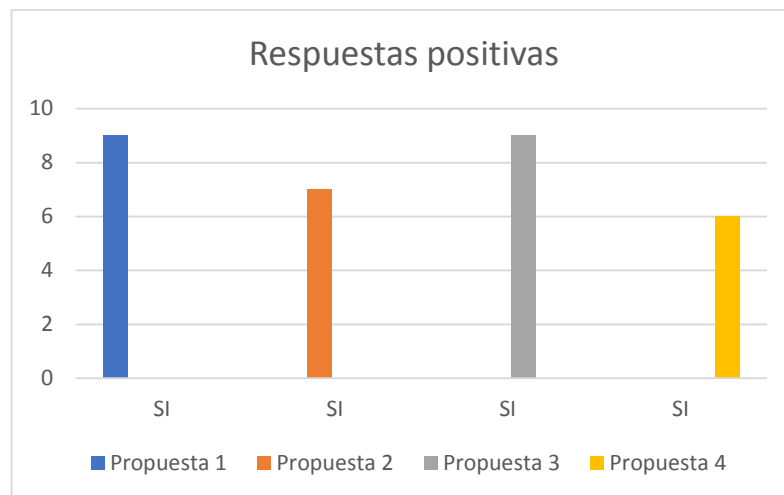

Gráfico 4-3: Encuesta B resultados pregunta 4
Realizado por: Jonathan Méndez, 2019.

Análisis: la propuesta 1 fue la que más votos positivos obtuvo 8, mientras que las propuestas 3 y 4 obtuvieron la misma cantidad, 7 de votos positivos y finalmente la propuesta 2 obtuvo 4 votos positivos.

5. ¿Cree que se pueda relacionar con un cementerio?

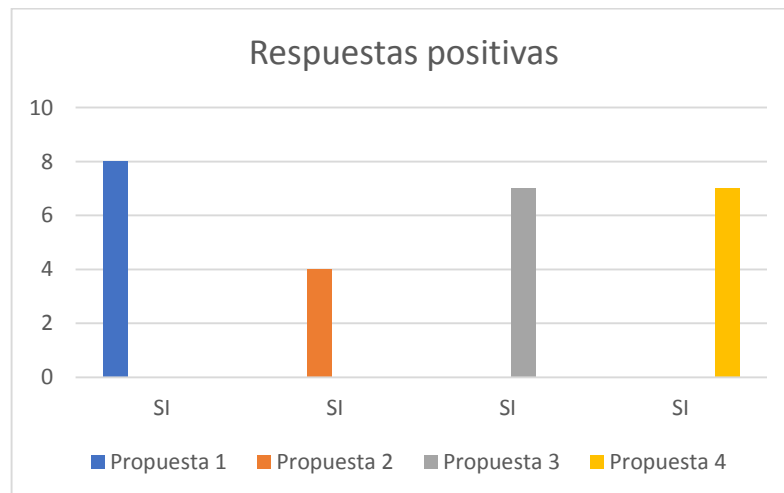

Gráfico 5-3: Encuesta B resultados pregunta 5
Realizado por: Jonathan Méndez, 2019.

Análisis: esta pregunta es muy importante ya que al mismo tiempo que se quiere denotar las figuras de ciprés se quiere dar a conocer que es un cementerio, todas las personas del focus group votaron por la propuesta 3, la propuesta 4 obtuvo 7 votos positivos mientras que la propuesta 1 y 2 obtuvieron 5 votos positivos

6. ¿Cree que la tipografía evoca antigüedad?

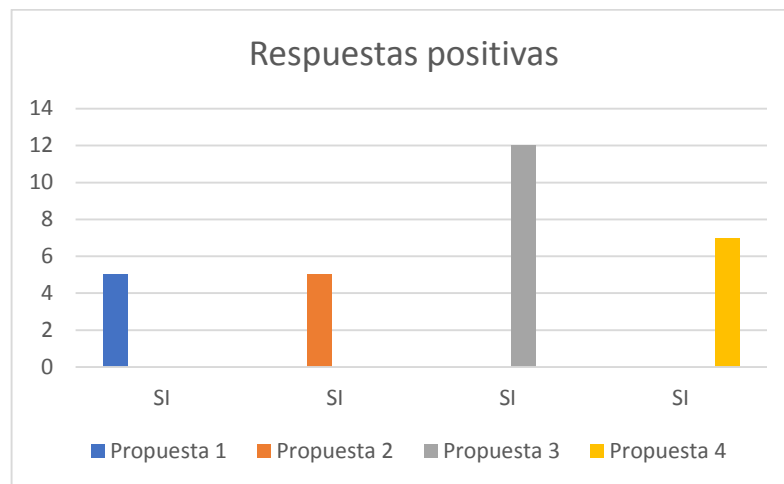

Gráfico 6-3: Encuesta B resultados pregunta 6
Realizado por: Jonathan Méndez, 2019.

Análisis: al tratarse de un sitio cultural, turístico se quiere hacer referencia de esta imagen en su marca por lo que su tipografía no debe evocar algo moderno, divertido etc. La tipografía de la propuesta 3 fue la primera con 9 votos positivos, mientras que la tipografía de la propuesta 4 fue

la segunda con 7 votos por ultimo las propuestas 2 y 1 obtuvieron 6 y 5 votos positivos respectivamente.

7. ¿Cree que se vería bien en diferentes soportes?

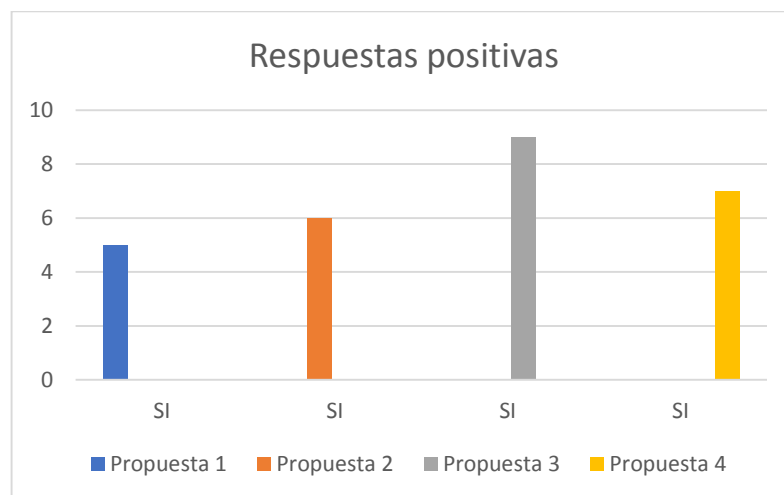

Gráfico 7-3: Encuesta B resultados pregunta 7
Realizado por: Jonathan Méndez, 2019.

Análisis: al decir diferentes soportes hace referencia a plasmar la marca sobre diferentes materiales u objetos. La propuesta 3 fue la primera con 9 votos positivos, la propuesta 2 obtuvo 8 votos, la propuesta 4 obtuvo 7 votos y por último la propuesta 1 obtuvo 5 votos.

8. ¿Es fácil de recordar?

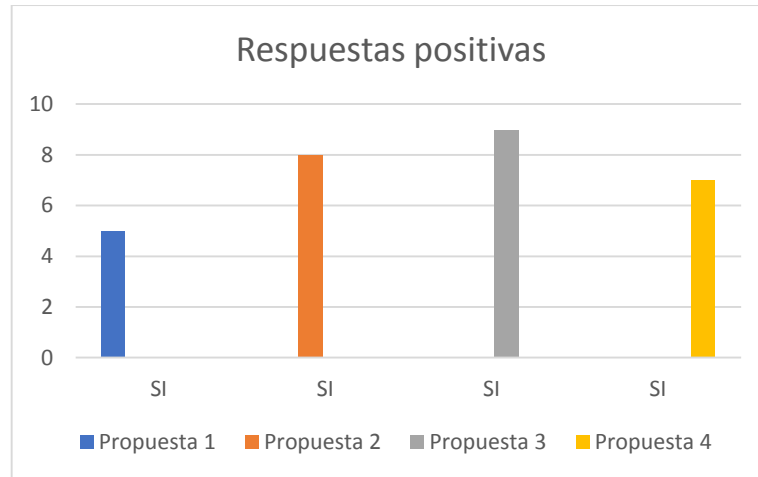

Gráfico 8-3: Encuesta B resultados pregunta 8
Realizado por: Jonathan Méndez, 2019.

Análisis: algo muy importante para una marca es que sea fácil de retener en la memoria del público. La propuesta 3 obtuvo 10 votos positivos mientras que las propuestas 1, 2 y 4 obtuvieron 9 votos por igual.

9. ¿Si se separan sus elementos cree que se perdería su significado?

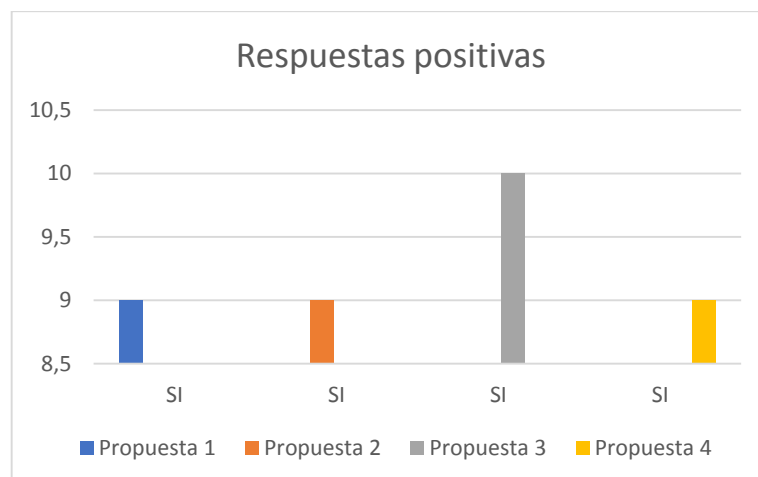

Gráfico 9-3: Encuesta B resultados pregunta 9
Realizado por: Jonathan Méndez, 2019.

Análisis: para una marca es muy importante que se pueda reconocer aun cuando se separa su parte icónica con la tipográfica, en esta pregunta se tomó en cuenta las respuestas negativas, es decir los NO ya que en este caso vienen a ser positivo que no se pierda su significado. La propuesta 3 obtuvo 5 votos negativos, mientras que la propuesta 1 obtuvo 4 votos, la propuesta 3 con 3 votos y por último la propuesta 4 con 2 votos.

10. ¿Cuál de las 4 propuestas cree que es la mejor para representar al cementerio de Tulcán?

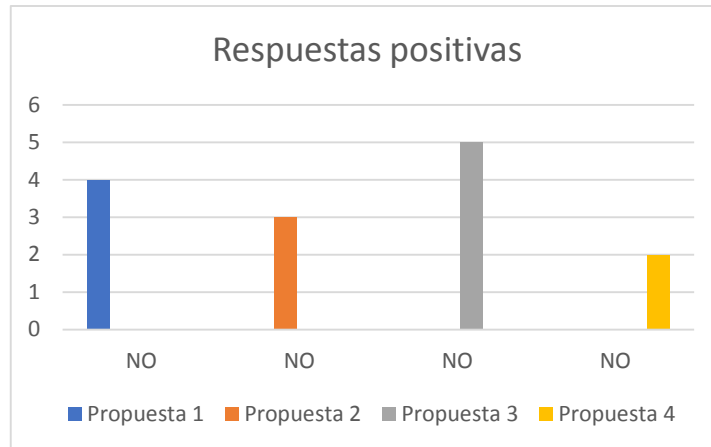

Gráfico 10-3: Encuesta B resultados pregunta 10
Realizado por: Jonathan Méndez, 2019.

Análisis: esta pregunta es la más importante ya que aquí el focus group debía declinarse solo por una opción, la más ideal para representar la marca del cementerio. La propuesta 3 obtuvo 7 votos mientras que la propuesta 1 y 4 obtuvieron 2 votos y finalmente la propuesta 2 no obtuvo votos

Conclusiones:

Al sumar todas las respuestas positivas se obtuvo el siguiente gráfico:

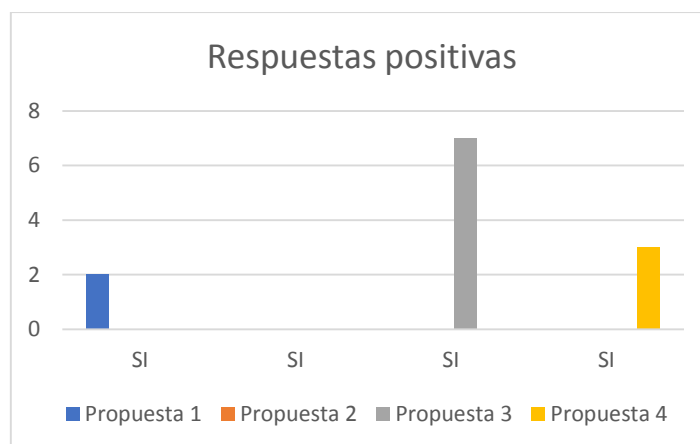

Gráfico 11-3: Resultados de la encuesta B
Realizado por: Jonathan Méndez, 2019.

Análisis: se puede observar que la propuesta numero 3 es la que mayor puntaje obtiene en la mayoría de las preguntas, además que en la pregunta 10 en la cual se debía escoger una de las 4 propuestas para representar la imagen del cementerio de igual manera en la misma salió como la más seleccionada.

3.2 Manual de marca

3.2.1 Símbolo

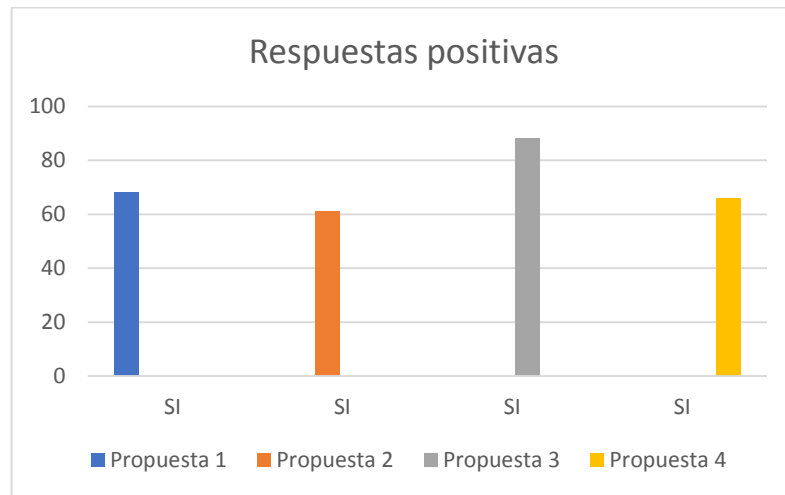
Foto original



Figura 2-3: Cementerio de Tulcán
Fuente: <http://www.sendautopica.com/tulcan-esculturas-verdes/>

Dibujo artístico



Figura 3-3: Dibujo artístico
Realizado por: Jonathan Méndez, 2019.

Diseño final

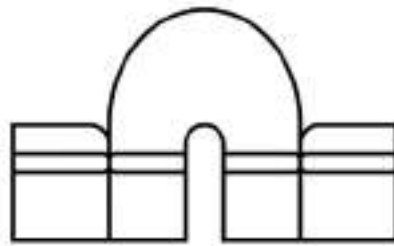

Figura 4-3: Diseño final
Realizado por: Jonathan Méndez, 2019.

3.2.2 Naming

**José María
Azael Franco Guerrero
CEMENTERIO**

Figura 5-3: Naming
Realizado por: Jonathan Méndez, 2019.

3.2.3 Construcción y geometrización



Figura 6-3: Geometrización de la marca
Realizado por: Jonathan Méndez, 2019.



Figura 7-3: Geometrización del texto
 Realizado por: Jonathan Méndez, 2019.

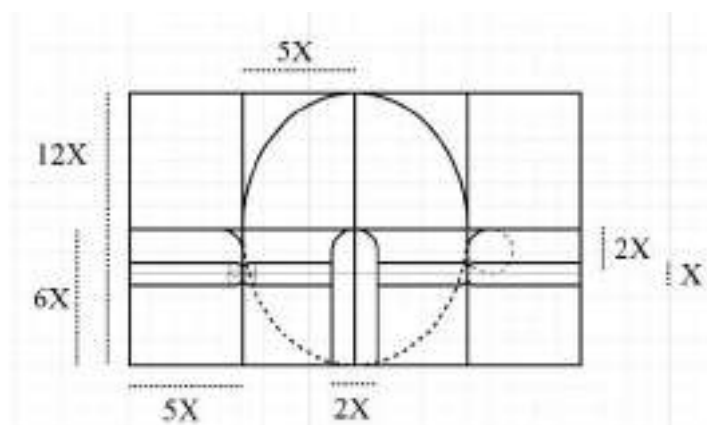

Figura 8-3: Geometrización icono + texto
 Realizado por: Jonathan Méndez, 2019.

3.2.4 Área de protección



Figura 9-3: Área de protección
 Realizado por: Jonathan Méndez, 2019.

3.2.5 Tamaño mínimo

Aquí se muestra el tamaño mínimo para usar la marca sin que sus elementos pierdan significado, el tamaño normal de la marca es de 8,1x5,4 cm



Figura 10-3: Tamaño mínimo
Realizado por: Jonathan Méndez, 2019.

3.2.6 Tipografía

Tipografía primaria: la tipografía principal o primaria a usarse es la Rokwell, es una tipografía con serif que ayuda a una fácil lectura del texto



Figura 11-3: Tipografía principal
Realizado por: Jonathan Méndez, 2019.

Tipografía secundaria: la tipografía secundaria es la PT Sans Caption, es una tipografía sin serif que resulta fácil de diferenciar de la tipografía principal.



Figura 12-3: Tipografía secundaria
Realizado por: Jonathan Méndez, 2019.

3.2.7 Color

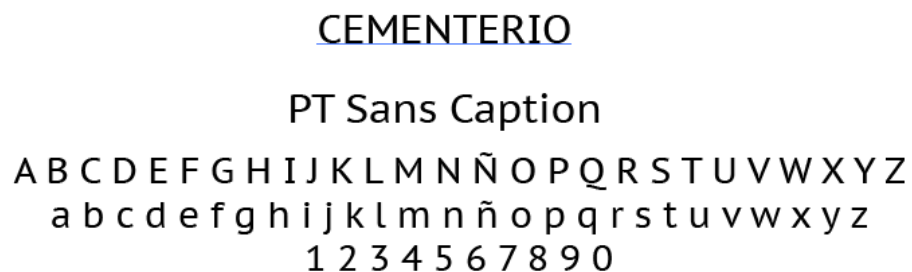

Figura 13-3: Cromática
Realizado por: Jonathan Méndez, 2019.

Escala de grises:

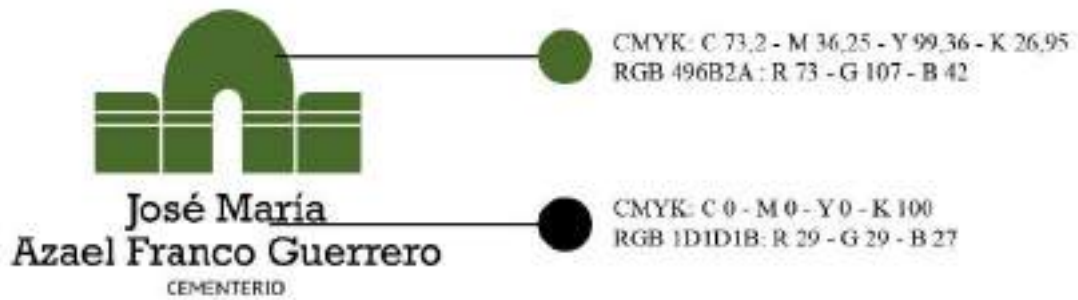

Figura 14-3: Escala de grises
Realizado por: Jonathan Méndez, 2019.

Blanco y negro:

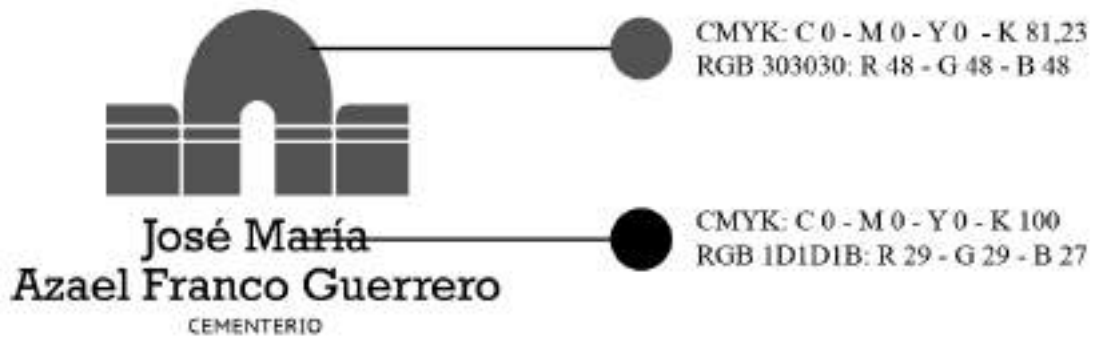

Figura 15-3: Marca en blanco y negro
Realizado por: Jonathan Méndez, 2019.

3.2.7.1 Fondos permitidos



Figura 16-3: Fondos permitidos
Realizado por: Jonathan Méndez, 2019.

3.2.7.2 Fondos no permitidos



Figura 17-3: Fondos no permitidos
Realizado por: Jonathan Méndez, 2019.

3.2.8 Aplicaciones

Papelería



Figura 18-3: Papelería
Realizado por: Jonathan Méndez, 2019.

Fan page



Figura 19-3: Fan Page
Realizado por: Jonathan Méndez, 2019.

Letrero



Figura 20-3: Letrero

Realizado por: Jonathan Méndez, 2019.

Tríptico



Figura 21-3: Tríptico, frente

Realizado por: Jonathan Méndez, 2019.



Figura 22-3: Tríptico, reverso
 Realizado por: Jonathan Méndez, 2019.

3.3 Sistema Señalético

3.3.1 Acopio de información

3.3.1.1 Usuario

Descripción general

Las personas que visitan el cementerio en su mayoría son personas adultas entre 30 y 45 años, aunque en su mayoría son ecuatorianos existe afluencia de visitantes extranjeros, las personas residentes de la ciudad en su mayoría van a un punto específico es decir a visitar a algún pariente fallecido mientras que los visitantes van por conocer las figuras de ciprés.

Comportamientos

- Usuarios que se apoyan sobre las figuras
- Ingresar por zonas no permitidas
- Extraen piezas de otros mausoleos
- Desconocimiento de secciones del lugar

- Usuarios traen mascotas
- Desconocimiento de ubicación de oficinas de administración
- Desconocimiento de un lugar para parquear
- Desconocimiento del horario de atención
- Desconocimiento de los diferentes servicios que presta el lugar
- Usuarios botan basura

3.3.1.2 Lugar

Necesidades

- Señalización del lugar para parquear
- Información sobre el lugar
- Horarios de atención
- Distinguir los diferentes bloques del mausoleo

Características físicas del lugar

- Figuras de ciprés
- Mausoleos realizados en cemento y algunos en mármol
- Edificios administrativos realizados en cemento
- Caminos principales y secundarios adoquinados
- Caminos que se abren entre las figuras de ciprés son de tierra
- No posee cubierta

3.3.2 Planificación

Se propone como estrategia crear una “ruta del ciprés” la cual indica el recorrido turístico que podrán realizar los usuarios que únicamente acuden a observar las figuras de ciprés, de igual manera se propone poner nombres a las calles para facilitar la ubicación en el lugar; los nombres de las calles son tomados de personajes religiosos de general ya que el lugar representa a un campo santo entre los cuales tenemos nombres que se encuentran como parte del libro de la biblia o personajes que realizaron actos históricos para el mundo religioso, nombres de santos entre otros.

3.3.2.1 Mapa del lugar



Figura 23-3: Mapa del lugar zonificado
 Realizado por: Jonathan Méndez, 2019.

3.3.2.2 Lugares o servicios que presta el lugar

Tabla 1-3: Codificación de lugares

Código	
1D	Área de recreación y para descansar
2D	Área de recreación y para descansar
3C	Lugar donde se informa y organiza de los servicios que se presta
4B	Servicios higiénicos
5D	Lugar para exhibir piezas culturales o de arte
6A	Figura ornamental que simboliza la rebeldía de nuestros antepasados
7A	Figura ornamental que representa a cultura ecuatoriana
8A	Figura ornamental que representa a cultura ecuatoriana
9A	Figura ornamental de cultura san Agustín
10A	Figura ornamental de cultura san Agustín
11A	Figura ornamental de antiguo imperio al que perteneció el Ecuador
12A	Figura ornamental de cultura san Agustín
13A	Figura ornamental de cultura san Agustín
14A	Figura ornamental de cultura ecuatoriana
15A	Figura ornamental de cultura incásica
16A	Figura ornamental con forma de pirámide
17A	Figura ornamental de cultura incásica
18A	Figura ornamental que representa a la fruta chamburo
19A	Figura ornamental que representa a un recipiente
20A	Figura ornamental de cultura incásica
21A	Figura ornamental que representa a un instrumento incásico
22A	Figura ornamental que representa a un animal
23A	Figura ornamental de cultura incásica
24A	Figura ornamental que representa a un instrumento de la cultura incásica
25A	Figura ornamental de cultura incásica
26A	Figura ornamental de estilo egipcio

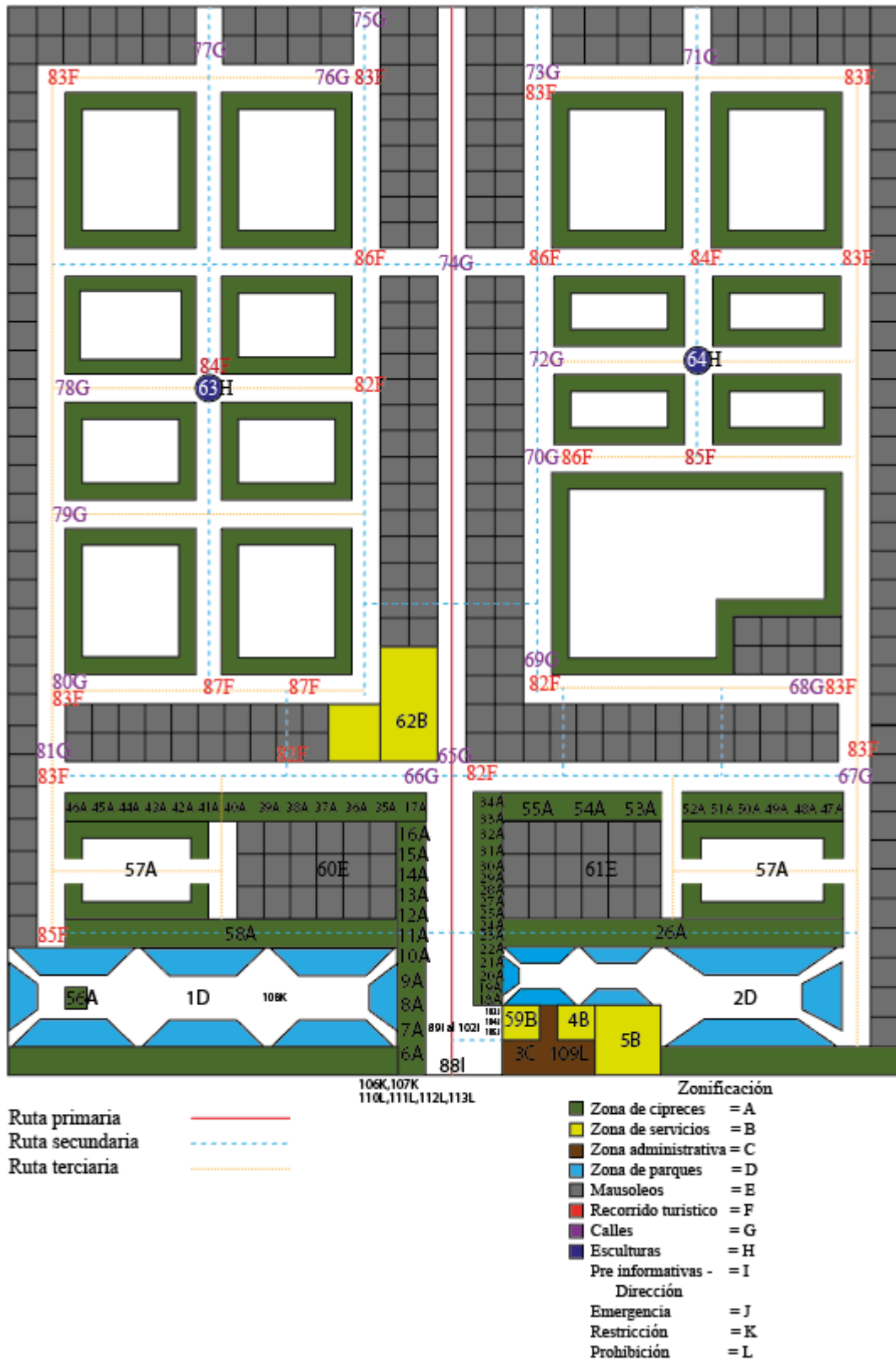
27A	Figura ornamental que representa a un instrumento de cultura incásica
28A	Figura ornamental que representa un utensilio de la cultura incásica
29A	Figura ornamental que representa un utensilio precolombino
30A	Figura ornamental de la cultura incásica
31A	Figura ornamental de la cultura incásica
32A	Figura ornamental en forma de pirámide
33A	Figura ornamental que representa un utensilio
34A	Figura ornamental de la cultura incásica
35A	Figura ornamental en honor al hombre
36A	Figura ornamental de la cultura incásica
37A	Figura ornamental que representa a un animal
38A	Figura ornamental que representa un instrumento incásico
39A	Figura ornamental que representa un instrumento peruano
40A	Figura ornamental que representa un instrumento de la cultura panzaleo
41A	Figura ornamental que representa a las islas galápagos
42A	Figura ornamental que representa un instrumento de la cultura panzaleo
43A	Figura ornamental que representa un instrumento de la cultura panzaleo
44A	Figura ornamental de la cultura inca
45A	Figura ornamental que representa un instrumento de la cultura panzaleo
46A	Figura ornamental en forma de animal
47A	Figura ornamental que representa un animal
48A	Figura ornamental de la cultura incásica
49A	Figura ornamental de la cultura incásica
50A	Figura ornamental de la cultura incásica
51A	Figura ornamental que representa a un indígena
52A	Figura ornamental en forma de animal
53A	Figura ornamental en forma de animal
54A	Figura ornamental en forma de animal
55A	Figura ornamental representando la muerte

56A	Figura ornamental en forma de espiral
57A	Figura ornamental en estilo romano
58A	Figura ornamental estilo romano
59B	Lugar de estadía para los fotógrafos
60E	Construcción que contiene ataúdes
61E	Construcción que contiene ataúdes
62E	Lugar en el que se obtiene una vista panorámica de todo el sitio
63H	Figura esculpida a mano que adorna el cementerio
64H	Figura esculpida a mano que adorna el cementerio
65G	Calle por la que transitan los peatones
66G	Calle por la que transitan los peatones
67G	Calle por la que transitan los peatones
68G	Calle por la que transitan los peatones
69G	Calle por la que transitan los peatones
70G	Calle por la que transitan los peatones
71G	Calle por la que transitan los peatones
72G	Calle por la que transitan los peatones
73G	Calle por la que transitan los peatones
74G	Calle por la que transitan los peatones
75G	Calle por la que transitan los peatones
76G	Calle por la que transitan los peatones
77G	Calle por la que transitan los peatones
78G	Calle por la que transitan los peatones
79G	Calle por la que transitan los peatones
80G	Calle por la que transitan los peatones
81G	Calle por la que transitan los peatones
82F	Ruta que seguir para observar las figuras de ciprés
83F	Ruta que seguir para observar las figuras de ciprés
84F	Ruta que seguir para observar las figuras de ciprés

85F	Ruta que seguir para observar las figuras de ciprés
86F	Ruta que seguir para observar las figuras de ciprés
87F	Ruta que seguir para observar las figuras de ciprés
88I	Salida / entrada

Realizado por: Jonathan Méndez, 2019.

3.3.2.2.1 Señales adicionales

Pre informativas

Tabla 2-3: Codificación señales adicionales

89I	Señal que indica donde está la figura camino al cielo
90I	Señal que indica donde está el parque de los recuerdos
91I	Señal que indica donde está el jardín altar de Dios
92I	Señal que indica donde está el kiosko estilo romano
93I	Señal que indica donde está el mirador
94I	Señal que indica donde está la administración
95I	Señal que indica donde están los servicios higiénicos

Realizado por: Jonathan Méndez, 2019.

Dirección

Tabla 3-3: Codificación señales dirección

96	Señal que indica donde está la figura camino al cielo
97	Señal que indica donde está el parque de los recuerdos
98	Señal que indica donde está el jardín altar de Dios
99	Señal que indica donde está el kiosko estilo romano
100	Señal que indica donde está el mirador
101	Señal que indica donde está la administración
102	Señal que indica donde están los servicios higiénicos

Realizado por: Jonathan Méndez, 2019.

Emergencia

Tabla 4-3: Codificación señales emergencia

103J	Botiquín de primeros auxilios
104J	Teléfonos de emergencia
105J	En caso de incendio

Restricción

Tabla 5-3: Codificación señales restricción

106K	Apoyarse sobre las figuras
107K	Extraer plantas de los jardines
108K	Pisar lugares de los jardines
109L	Ingresar sin autorización

Realizado por: Jonathan Méndez, 2019.

Prohibición

Tabla 6-3: Codificación señales prohibición

110L	Botar basura
111L	Fumar
112L	Ingresar con animales
113L	Ingresar bebidas alcohólicas

Realizado por: Jonathan Méndez, 2019.

3.3.2.3 Recopilación fotográfica de los lugares



Figura 24-3: Recopilación fotográfica del lugar

Realizado por: Jonathan Méndez, 2019.



Figura 25-3: Recopilación fotográfica del lugar
Realizado por: Jonathan Méndez, 2019.



Figura 26-3: Recopilación fotográfica del lugar
Realizado por: Jonathan Méndez, 2019.



Figura 27-3: Recopilación fotográfica del lugar
Realizado por: Jonathan Méndez, 2019.



Figura 28-3: Recopilación fotográfica del lugar
Realizado por: Jonathan Méndez, 2019.

3.3.2.4 Fichas Señaléticas

Tabla 7-3: Ficha tótem

1D 2D	Soporte: Tótem	
	Señal: Identificación	
	Texto: Parque de los recuerdos, jardín altar de Dios	
	Tipografía: PT Sans Caption	
	Icono:	
		
	Color:	Fondo: Blanco
		Texto: Verde
		Icono: Verde
	Medida aproximada: 50 X 30 cm, 1m de altura	
	Situación de la flecha:	
Datos de ubicación: dentro del lugar cercado, sobre la tierra		
Observaciones:		

Realizado por: Jonathan Méndez, 2019.

Tabla 8-3: Ficha mural icono + texto

3C	Soporte: mural	
	Señal: Identificación	
	Texto: administración	
	Tipografía: PT Sans Caption	
	Icono:	
		
	Color:	Fondo: Blanco
		Texto: Verde
		Icono: Verde
	Medida aproximada: 30x15 cm	
	Situación de la flecha:	
Datos de ubicación: en las afueras del edificio		
Observaciones:		

Realizado por: Jonathan Méndez, 2019.

Tabla 9-3: Ficha mural icono + texto

4B	Soporte: mural	
	Señal: Identificación	
	Texto: baños	
	Tipografía: PT Sans Caption	
	Icono:	
		
	Color:	Fondo: Blanco
		Texto: Verde
		Icono: Verde
	Medida aproximada: 20 x 30 cm	
	Situación de la flecha:	
	Datos de ubicación: en el lugar, sobre la puerta	
	Observaciones:	

Realizado por: Jonathan Méndez, 2019.

Tabla 10-3: Ficha mural icono + texto

5D	Soporte: mural	
	Señal: Identificación	
	Texto: Museo	
	Tipografía: PT Sans Caption	
	Icono:	
		
	Color:	Fondo: Blanco
		Texto: Verde
		Icono: Verde
	Medida aproximada: 20 x 30 cm	
	Situación de la flecha:	
	Datos de ubicación: en el lugar, sobre la puerta	
	Observaciones:	

Realizado por: Jonathan Méndez, 2019.

Tabla 11-3: Ficha tótem identificación

6A	Soporte: tótem	
	7A	Señal: Identificación
Texto: Monumento a la ira, Indígena Quillasinga		
Tipografía: PT Sans Caption		
Icono:		
		
Color:		Fondo: Blanco
		Texto: Verde
		Icono:
Medida aproximada: 50 x 30 cm, 1 m de altura		
Situación de la flecha:		
Datos de ubicación: en el lugar, sobre la vereda		
Observaciones: el panel inclinado 130 grados		

Realizado por: Jonathan Méndez, 2019.

Tabla 12-3: Ficha tótem identificación

8A	Soporte: tótem		
	9A	Señal: Identificación	
10A		Texto: Cacique quillasinga, La familia, Escultura monolítica	
		Tipografía: PT Sans Caption	
		Icono:	
			
		Color:	Fondo: Blanco
			Texto: negro
			Icono:
		Medida aproximada: 50 x 30 cm, 1 m de altura	
		Situación de la flecha:	
	Datos de ubicación: en el lugar, sobre la vereda		
Observaciones: el panel inclinado 130 grados			

Realizado por: Jonathan Méndez, 2019.

Tabla 13-3: Ficha tótem identificación

11A	Soporte: tótem
12A	Señal: Identificación
13A	Texto: Monolítica Incásica, Similar al arte San Agustín, Escultura antropomorfa
	Tipografía: PT Sans Caption
	Icono: 
Color:	Fondo: Blanco
	Texto: Verde
	Icono:
	Medida aproximada: 50 x 30 cm, 1 m de altura
	Situación de la flecha:
	Datos de ubicación: en el lugar, sobre la vereda
	Observaciones: el panel inclinado 130 grados

Realizado por: Jonathan Méndez, 2019.

Tabla 14-3: Ficha tótem identificación

14A	Soporte: tótem
15A	Señal: Identificación
	Texto: Venus de Valdivia, Mascarones
	Tipografía: PT Sans Caption
	Icono: 
Color:	Fondo: Blanco
	Texto: Verde
	Icono:
	Medida aproximada: 50 x 30 cm, 1 m de altura
	Situación de la flecha:
	Datos de ubicación: en el lugar, sobre la vereda
	Observaciones: el panel inclinado 130 grados

Realizado por: Jonathan Méndez, 2019.

Tabla 15-3: Ficha tótem identificación

16A	Soporte: tótem	
17A	Señal: Identificación	
	Texto: Pirámide compuesta, Cofre incásico	
	Tipografía: PT Sans Caption	
	Icono:	
		
Color:	Fondo: Blanco	
	Texto: Verde	
	Icono:	
	Medida aproximada: 50 x 30 cm, 1 m de altura	
	Situación de la flecha:	
	Datos de ubicación: en el lugar, sobre la vereda	
	Observaciones: el panel inclinado 130 grados	

Realizado por: Jonathan Méndez, 2019.

Tabla 16-3: Ficha tótem identificación

18A	Soporte: tótem	
19A	Señal: Identificación	
	Texto: Chilguacán, Compotera, Ídolo, Cofre incásico	
20A	Tipografía: PT Sans Caption	
21A	Icono:	
		
Color:	Fondo: Blanco	
	Texto: Verde	
	Icono:	
	Medida aproximada: 50 x 30 cm, 1 m de altura	
	Situación de la flecha:	
	Datos de ubicación: en el lugar, sobre la vereda	
	Observaciones: el panel inclinado 130 grados	

Realizado por: Jonathan Méndez, 2019.

Tabla 17-3: Ficha tótem identificación

22A	Soporte: tótem	
23A	Señal: Identificación	
24A	Texto: Mono chorrera, Cabeza de elefante, Vaso incásico, Ídolo	
25A	Tipografía: PT Sans Caption	
	Icono:	
		
	Color:	Fondo: Blanco
		Texto: Verde
		Icono:
	Medida aproximada: 50 x 30 cm, 1 m de altura	
	Situación de la flecha:	
	Datos de ubicación: en el lugar, sobre la vereda	
	Observaciones: el panel inclinado 130 grados	

Realizado por: Jonathan Méndez, 2019.

Tabla 18-3: Ficha tótem identificación

26A	Soporte: tótem	
	Señal: Identificación	
	Texto: Avenida estilo egipcio	
	Tipografía: PT Sans Caption	
	Icono:	
		
	Color:	Fondo: Blanco
		Texto: Verde
		Icono:
	Medida aproximada: 50 x 30 cm, 1 m de altura	
	Situación de la flecha:	
	Datos de ubicación: en el lugar, sobre la vereda	
	Observaciones: el panel inclinado 130 grados	

Realizado por: Jonathan Méndez, 2019.

Tabla 19-3: Ficha tótem identificación

27A	Soporte: tótem	
28A	Señal: Identificación	
29A	Texto: Hacha incásica, Ollas de la época precolombina, Utensilios precolombinos, Pirámide incásica	
30A	Tipografía PT Sans Caption	
	Icono:	
		
	Color:	Fondo: Blanco
		Texto: Verde
		Icono:
	Medida aproximada: 50 x 30 cm, 1 m de altura	
	Situación de la flecha:	
	Datos de ubicación: en el lugar, sobre la vereda	
	Observaciones: el panel inclinado 130 grados	

Realizado por: Jonathan Méndez, 2019.

Tabla 20-3: Ficha tótem identificación

31A	Soporte: tótem	
32A	Señal: Identificación	
33A	Texto: Mesa incásica, Ídolo, Pirámide compuesta, Conjunto de implementos incásicos	
34A	Tipografía: PT Sans Caption	
	Icono:	
		
	Color:	Fondo: Blanco
		Texto: Verde
		Icono:
	Medida aproximada: 50 x 30 cm, 1 m de altura	
	Situación de la flecha:	
	Datos de ubicación: en el lugar, sobre la vereda	
	Observaciones: el panel inclinado 130 grados	

Realizado por: Jonathan Méndez, 2019.

Tabla 21-3: Ficha tótem identificación

35A	Soporte: tótem	
36A	Señal: Identificación	
	Texto: Monumento al hombre por su trabajo, Vasija incásica	
	Tipografía: PT Sans Caption	
	Icono:	
		
	Color:	Fondo: Blanco
		Texto: Verde
		Icono:
	Medida aproximada: 50 x 30 cm, 1 m de altura	
	Situación de la flecha:	
Datos de ubicación: en el lugar, sobre la vereda		
Observaciones: el panel inclinado 130 grados		

Realizado por: Jonathan Méndez, 2019.

Tabla 22-3: Ficha tótem identificación

37A	Soporte: tótem	
38A	Señal: Identificación	
	Texto: Cisne de pie, Olla incásica, Murano	
	Tipografía: PT Sans Caption	
	Icono:	
		
	Color:	Fondo: Blanco
		Texto: Verde
		Icono:
	Medida aproximada: 50 x 30 cm, 1 m de altura	
	Situación de la flecha:	
Datos de ubicación: en el lugar, sobre la vereda		
Observaciones: el panel inclinado 130 grados		

Realizado por: Jonathan Méndez, 2019.

Tabla 23-3: Ficha tótem identificación

40A	Soporte: tótem	
41A	Señal: Identificación	
42A	Texto: Cántaro de estilo panzaleo, Tortuga, Olla de estilo panzaleo	
	Tipografía: PT Sans Caption	
	Icono: 	
Color:	Fondo: Blanco	
	Texto: Verde	
	Icono:	
	Medida aproximada: 50 x 30 cm, 1 m de altura	
	Situación de la flecha:	
	Datos de ubicación: en el lugar, sobre la vereda	
	Observaciones: el panel inclinado 130 grados	

Realizado por: Jonathan Méndez, 2019.

Tabla 24-3: Ficha tótem identificación

43A	Soporte: tótem	
44A	Señal: Identificación	
45A	Texto: Cazuela de estilo panzaleo, Porta líquidos incásicos, Cuenco estilo panzaleo, Tucán	
	Tipografía: PT Sans Caption	
46A	Icono: 	
	Color:	Fondo: Blanco
Texto: Verde		
Icono:		
	Medida aproximada: 50 x 30 cm, 1 m de altura	
	Situación de la flecha:	
	Datos de ubicación: en el lugar, sobre la vereda	
	Observaciones: el panel inclinado 130 grados	

Realizado por: Jonathan Méndez, 2019.

Tabla 25-3: Ficha tótem identificación

47A	Soporte: tótem	
48A	Señal: Identificación	
49A	Texto: Armadillo, Ollita estilo incásico, Corona incásica	
	Tipografía: PT Sans Caption	
	Icono:	
		
Color:	Fondo: Blanco	
	Texto: Verde	
	Icono:	
	Medida aproximada: 50 x 30 cm, 1 m de altura	
	Situación de la flecha:	
	Datos de ubicación: en el lugar, sobre la vereda	
	Observaciones: el panel inclinado 130 grados	

Realizado por: Jonathan Méndez, 2019.

Tabla 26-3: Ficha tótem identificación

50A	Soporte: tótem	
51A	Señal: Identificación	
52A	Texto: Vasija incásica, Cacique Rumiñahui, Iguana	
	Tipografía: PT Sans Caption	
	Icono:	
		
Color:	Fondo: Blanco	
	Texto: Verde	
	Icono:	
	Medida aproximada: 50 x 30 cm, 1 m de altura	
	Situación de la flecha:	
	Datos de ubicación: en el lugar, sobre la vereda	
	Observaciones: el panel inclinado 130 grados	

Realizado por: Jonathan Méndez, 2019.

Tabla 27-3: Ficha tótem identificación

53A	Soporte: tótem	
	Señal: Identificación	
	Texto: Cisne en posición de reposo, Pato salvaje, Viuda	
	Tipografía: PT Sans Caption	
	Icono:	
		
	Color:	Fondo: Blanco
		Texto: Verde
		Icono:
	Medida aproximada: 50 x 30 cm, 1 m de altura	
Situación de la flecha:		
Datos de ubicación: en el lugar, sobre la vereda		
Observaciones: el panel inclinado 130 grados		

Realizado por: Jonathan Méndez, 2019.

Tabla 28-3: Ficha tótem identificación

56A	Soporte: tótem	
	Señal: Identificación	
	Texto: Camino al cielo	
	Tipografía: PT Sans Caption	
	Icono:	
		
	Color:	Fondo: Blanco
		Texto: Verde
		Icono: fotografía
	Medida aproximada: 50 x 30 cm, 1 m de altura	
Situación de la flecha:		
Datos de ubicación: en el lugar		
Observaciones: el panel inclinado 130 grados		

Realizado por: Jonathan Méndez, 2019.

Tabla 29-3: Ficha tótem identificación

57A	Soporte: tótem	
	Señal: Identificación	
	Texto: Kiosko estilo romano	
	Tipografía: PT Sans Caption	
	Icono:	
		
	Color:	Fondo: Blanco
		Texto: Verde
		Icono:
	Medida aproximada: 50 x 30 cm, 1 m de altura	
	Situación de la flecha:	
Datos de ubicación: en el lugar		
Observaciones: el panel inclinado 130 grados		

Realizado por: Jonathan Méndez, 2019.

Tabla 30-3: Ficha tótem identificación

58A	Soporte: tótem	
	Señal: Identificación	
	Texto: Avenida romana	
	Tipografía: PT Sans Caption	
	Icono:	
		
	Color:	Fondo: Blanco
		Texto: Verde
		Icono:
	Medida aproximada: 50 x 30 cm, 1 m de altura	
	Situación de la flecha:	
Datos de ubicación: en el lugar, sobre la vereda		
Observaciones: el panel inclinado 130 grados		

Realizado por: Jonathan Méndez, 2019.

Tabla 31-3: Ficha mural icono + texto

59B	Soporte: mural	
	Señal: Identificación	
	Texto: Fotografos	
	Tipografía: PT Sans Caption	
	Icono:	
		
	Color:	Fondo: Blanco
		Texto: Verde
		Icono: verde
	Medida aproximada: 30 x 15 cm	
Situación de la flecha:		
Datos de ubicación: en el lugar, sobre la puerta		
Observaciones:		

Realizado por: Jonathan Méndez, 2019.

Tabla 32-3: Ficha mural icono + texto

60E 61E	Soporte: mural	
	Señal: Identificación	
	Texto: Misión geodésica, sindicato de choferes	
	Tipografía: PT Sans Caption	
	Icono:	
		
	Color:	Fondo: Blanco
		Texto: Verde
		Icono:
	Medida aproximada: 30 x 15 cm	
Situación de la flecha:		
Datos de ubicación: en el lugar, en la parte de arriba del mausoleo		
Observaciones:		

Realizado por: Jonathan Méndez, 2019.

Tabla 33-3: Ficha mural icono + texto

62E	Soporte: mural	
	Señal: Identificación	
	Texto: mirador	
	Tipografía: PT Sans Caption	
	Icono:	
		
	Color:	Fondo: Blanco
		Texto: Verde
		Icono: verde
	Medida aproximada: 20 x 30 cm	
Situación de la flecha:		
Datos de ubicación: en el lugar, en las gradas		
Observaciones:		

Realizado por: Jonathan Méndez, 2019.

Tabla 34-3: Ficha mural texto

63H 64H	Soporte: mural	
	Señal: Identificación	
	Texto: Piedra de la piedad, Virgen de Lagarda	
	Tipografía: PT Sans Caption	
	Icono:	
	Color:	Fondo: Blanco
		Texto: Verde
		Icono:
	Medida aproximada: 15 X 30 cm	
	Situación de la flecha:	
Datos de ubicación: en el lugar, en el espacio entre gradas de la última grada		
Observaciones:		

Realizado por: Jonathan Méndez, 2019.

Tabla 35-3: Ficha mural texto

65G	Soporte: mural	
66G	Señal: Identificación	
67G	Texto: El salvador, Santa clara, Virgen del Rocío, Zacarías, Santo Tomás, José, Lucas, Ismael, Abraham, Francisco de Asís, Juan Bautista, Gabriel, Jacob	
68G	Tipografía: Franklin Gothic Medium Cond	
69G	Icono: no	
71G	Color:	Fondo: Blanco
73G		Texto: Negro
74G		Icono:
75G	Medida aproximada: 30 x 15 cm	
76G	Situación de la flecha:	
77G	Datos de ubicación: en el lugar de cada calle	
80G	Observaciones:	
81G		

Realizado por: Jonathan Méndez, 2019.

Tabla 36-3: Ficha banderín texto

70G	Soporte: banderín	
72G	Señal: Identificación	
78G	Texto: San Mateo, Moisés, San Miguel, Marcos	
79G	Tipografía: Franklin Gothic Medium Cond	
	Icono: no	
	Color:	Fondo: Blanco
		Texto: Negro
		Icono:
	Medida aproximada: 30 x 15 cm	
	Situación de la flecha:	
	Datos de ubicación: en el lugar de cada calle	
	Observaciones:	

Realizado por: Jonathan Méndez, 2019.

Tabla 37-3: Ficha mural icono + texto

82F	Soporte: mural	
	Señal: dirección	
	Texto: Ruta del ciprés	
	Tipografía: PT Sans Caption	
	Icono: 	
	Color:	Fondo: Blanco
		Texto: Verde
		Icono: verde
	Medida aproximada: 30 x 15 cm	
	Situación de la flecha: derecha	
Datos de ubicación: en la parte alta de los mausoleos		
Observaciones:		

Realizado por: Jonathan Méndez, 2019.

Tabla 38-3: Ficha mural icono + texto

83F	Soporte: mural	
	Señal: dirección	
	Texto: Ruta del ciprés	
	Tipografía: PT Sans Caption	
	Icono: 	
	Color:	Fondo: Blanco
		Texto: Verde
		Icono: verde
	Medida aproximada: 30 x 15 cm	
	Situación de la flecha: izquierda	
Datos de ubicación: en la parte alta de los mausoleos		
Observaciones:		

Realizado por: Jonathan Méndez, 2019.

Tabla 39-3: Ficha tótem icono + texto

84F	Soporte: tótem	
	Señal: dirección	
	Texto: Ruta del ciprés	
	Tipografía: PT Sans Caption	
	Icono: 	
	Color:	Fondo: Blanco
		Texto: Verde
		Icono: verde
	Medida aproximada: 50 x 30 cm, 1 m de altura	
	Situación de la flecha: derecha	
Datos de ubicación: en el lugar sobre la tierra		
Observaciones:		

Realizado por: Jonathan Méndez, 2019.

Tabla 40-3: Ficha tótem icono + texto

85F	Soporte: tótem	
	Señal: dirección	
	Texto: Ruta del ciprés	
	Tipografía: PT Sans Caption	
	Icono: 	
	Color:	Fondo: Blanco
		Texto: Verde
		Icono: verde
	Medida aproximada: 50 x 30 cm, 1 m de altura	
	Situación de la flecha: izquierda	
Datos de ubicación: en el lugar sobre la tierra		
Observaciones:		

Realizado por: Jonathan Méndez, 2019.

Tabla 41-3: Ficha banderín icono + texto

86F	Soporte: banderín	
	Señal: Identificación	
	Texto: ruta del ciprés	
	Tipografía: PT Sans Caption	
	Icono: 	
	Color:	Fondo: Blanco
		Texto: Verde
		Icono: verde
	Medida aproximada: 50 x 30 cm	
	Situación de la flecha: derecha	
Datos de ubicación: en la parte alta de los mausoleos		
Observaciones:		

Realizado por: Jonathan Méndez, 2019.

Tabla 42-3: Ficha banderín icono + texto

87 F	Soporte: banderín	
	Señal: Identificación	
	Texto: ruta del ciprés	
	Tipografía: PT Sans Caption	
	Icono: 	
	Color:	Fondo: Blanco
		Texto: Verde
		Icono: verde
	Medida aproximada: 50 x 30 cm	
	Situación de la flecha: izquierda	
Datos de ubicación: en la parte alta de los mausoleos		
Observaciones:		

Realizado por: Jonathan Méndez, 2019.

Tabla 43-3: Ficha mural texto

88I	Soporte: mural	
	Señal: Identificación	
	Texto: Entrada / Salida	
	Tipografía: PT Sans Caption	
	Icono:	
	Color:	Fondo: Blanco
		Texto: verde
		Icono:
	Medida aproximada: 50 x 30 cm	
	Situación de la flecha:	
	Datos de ubicación: sobre la entrada	
Observaciones:		

Realizado por: Jonathan Méndez, 2019.

Tabla 44-3: Ficha tótem preinformativa - dirección

89I	Soporte: tótem	
90I	Señal: preinformativa - dirección	
91I	Texto: Camino al cielo, Parque de los recuerdos, Jardín altar de Dios, Kioskos estilo romano, Mirador, Administración, Baños	
92I	Tipografía: PT Sans Caption	
93I	Icono:	
94I	Color:	Fondo: Blanco
95I		Texto: negro
96I		Icono:
97I	Medida aproximada: 100 x 50 cm	
98I	Situación de la flecha:	
99I	Datos de ubicación: en la entrada	
100I	Observaciones:	
101I		
102I		

Realizado por: Jonathan Méndez, 2019.

Tabla 45-3: Ficha mural icono

103J	Soporte: mural	
	Señal: emergencia	
	Texto:	
	Tipografía:	
	Icono:	
		
	Color:	Fondo: Blanco
		Texto:
		Icono: rojo
	Medida aproximada: 20x20 cm	
Situación de la flecha:		
Datos de ubicación: en la parte de arriba de la ubicación del botiquín		
Observaciones:		

Realizado por: Jonathan Méndez, 2019.

Tabla 46-3: Ficha mural icono + texto

104J	Soporte: mural	
	Señal: emergencia	
	Texto: emergencias 911	
	Tipografía: PT Sans Caption	
	Icono:	
		
	Color:	Fondo: blanco
		Texto: rojo
		Icono: rojo y negro
	Medida aproximada: 20x30 cm	
Situación de la flecha:		
Datos de ubicación: a fuera del edificio de administración		
Observaciones:		

Realizado por: Jonathan Méndez, 2019.

Tabla 47-3: Ficha mural texto

105J	Soporte: mural	
	Señal: emergencia	
	Texto: extintor	
	Tipografía: PT Sans Caption	
	Icono: no	
	Color:	Fondo: blanco
		Texto: rojo
		Icono:
	Medida aproximada: 20 x 10 cm	
	Situación de la flecha:	
	Datos de ubicación: arriba de la ubicación del extintor	
Observaciones:		

Realizado por: Jonathan Méndez, 2019.

Tabla 48-3: Ficha mural texto

106K	Soporte: mural	
107K	Señal: restricción	
	Texto: no apoyarse sobre las figuras, no arrancar las plantas	
	Tipografía: PT Sans Caption	
	Icono:	
	Color:	Fondo: blanco
		Texto: negro
		Icono:
	Medida aproximada: 20 x 10 cm	
	Situación de la flecha:	
	Datos de ubicación: en la entrada del cementerio	
Observaciones:		

Realizado por: Jonathan Méndez, 2019.

Tabla 49-3: Ficha tótem icono + texto

108K	Soporte: tótem	
	Señal: restricción	
	Texto: no pisar	
	Tipografía: PT Sans Caption	
	Icono:	
		
	Color:	Fondo: blanco
		Texto: rojo
		Icono: rojo y negro
	Medida aproximada: 20 x 30 cm, altura 60 cm	
Situación de la flecha:		
Datos de ubicación: en los jardines		
Observaciones:		

Realizado por: Jonathan Méndez, 2019.

Tabla 50-3: Ficha mural icono + texto

109L	Soporte: mural	
	Señal: prohibición	
	Texto: no pase	
	Tipografía: PT Sans Caption	
	Icono:	
		
	Color:	Fondo: blanco
		Texto: rojo
		Icono: rojo
	Medida aproximada: 20 x 30 cm	
Situación de la flecha:		
Datos de ubicación: en las áreas que están prohibidas el ingreso para los peatones		
Observaciones:		

Realizado por: Jonathan Méndez, 2019.

Tabla 51-3: Ficha mural icono

110L	Soporte: mural	
	Señal: prohibición	
	Texto: no botar basura	
	Tipografía: PT Sans Caption	
	Icono:	
		
	Color:	Fondo: blanco
		Texto: rojo
		Icono: rojo y negro
	Medida aproximada: 20 x 30 cm	
Situación de la flecha:		
Datos de ubicación: en la entrada del cementerio		
Observaciones:		

Realizado por: Jonathan Méndez, 2019.

Tabla 52-3: Ficha mural icono

111L	Soporte: mural	
	Señal: prohibición	
	Texto:	
	Tipografía:	
	Icono:	
		
	Color:	Fondo: blanco
		Texto:
		Icono: rojo y negro
	Medida aproximada: 20 x 30 cm	
Situación de la flecha:		
Datos de ubicación: en la entrada del cementerio		
Observaciones:		

Realizado por: Jonathan Méndez, 2019.

Tabla 53-3: Ficha mural icono

112L	Soporte: mural	
	Señal: prohibición	
	Texto:	
	Tipografía:	
	Icono:	
		
	Color:	Fondo: blanco
		Texto:
		Icono: rojo y negro
	Medida aproximada: 20 x 30 cm	
Situación de la flecha:		
Datos de ubicación: en la entrada del cementerio		
Observaciones:		

Realizado por: Jonathan Méndez, 2019.

Tabla 54-3: Ficha mural icono + texto

113L	Soporte: mural	
	Señal: prohibición	
	Texto: prohibido bebidas alcohólicas	
	Tipografía: PT Sans Caption	
	Icono:	
		
	Color:	Fondo: blanco
		Texto: rojo
		Icono: rojo y negro
	Medida aproximada: 20 x 30 cm	
Situación de la flecha:		
Datos de ubicación: en la entrada del cementerio		
Observaciones:		

Realizado por: Jonathan Méndez, 2019.

3.3.3 Etapa de diseño

3.3.3.1 Tipología

Las fuentes de inspiración que se pueden obtener para la creación de la plantilla que abarcara a toda la señalética son las siguientes:



Figura 29-3: Fuente de inspiración señalética
Realizado por: Jonathan Méndez, 2019.

Tomar las formas que componen la marca del cementerio, es decir rectángulos y principalmente el arco.

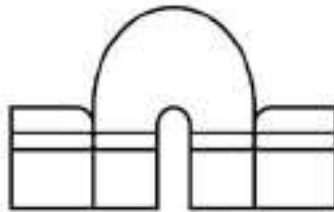

Figura 30-3: Fuente de inspiración señalética
Realizado por: Jonathan Méndez, 2019.

El trapecio es una de las formas que más se observa en las figuras del cementerio ya que sirven como base de las figuras y conforme avanzan en altura van esculpiendo las diferentes formas.

3.3.3.2 Propuestas

Basado en las formas anteriormente propuestas y una vez que se obtuvo en las fichas señaléticas los soportes necesarios se realizó las posibles plantillas.



Figura 31-3: Propuestas de señalética
Realizado por: Jonathan Méndez, 2019.

3.3.3.3 Láminas técnicas

Mural icono

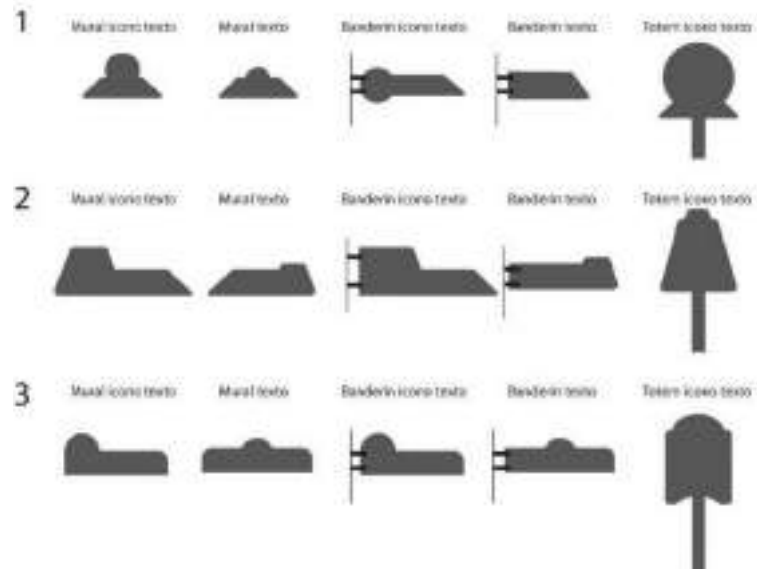

Figura 32-3: Lámina técnica mural icono
Realizado por: Jonathan Méndez, 2019.

Mural icono + texto

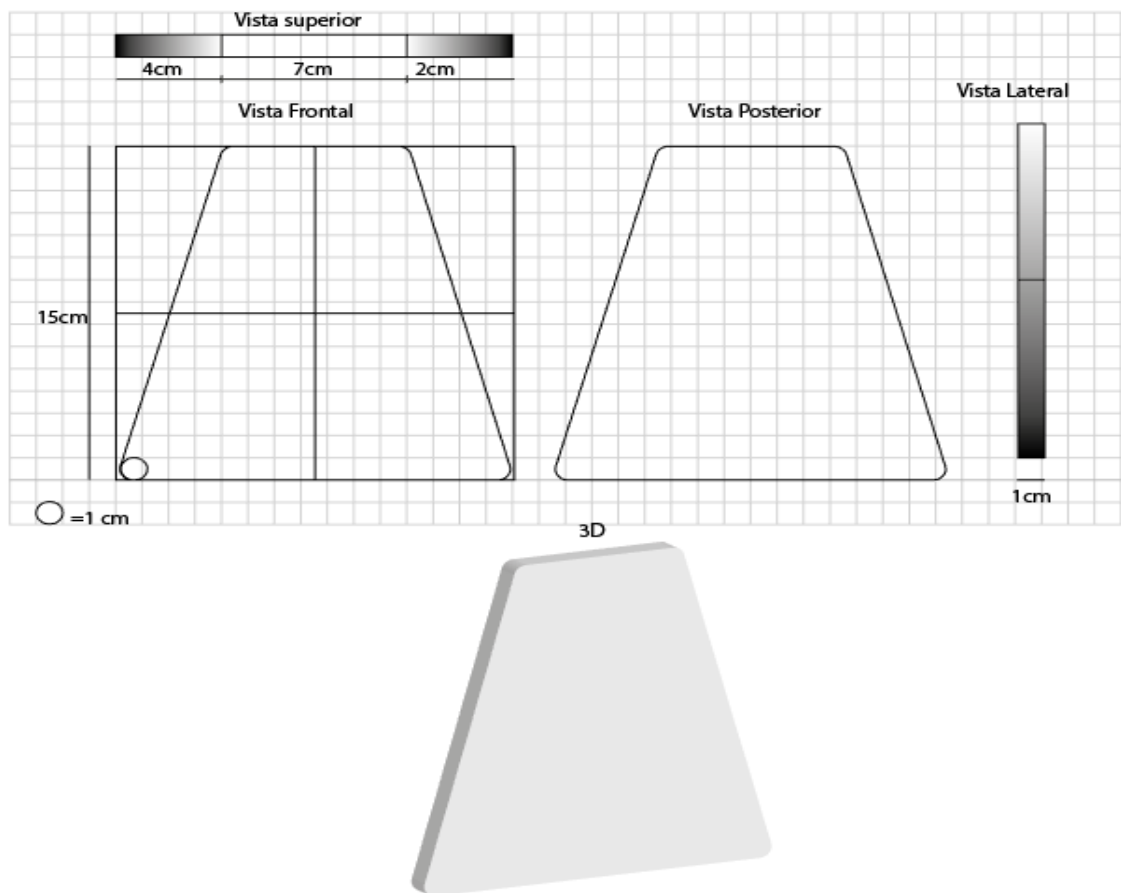

Figura 33-3: Lámina técnica mural icono + texto
Realizado por: Jonathan Méndez, 2019.

Mural solo texto

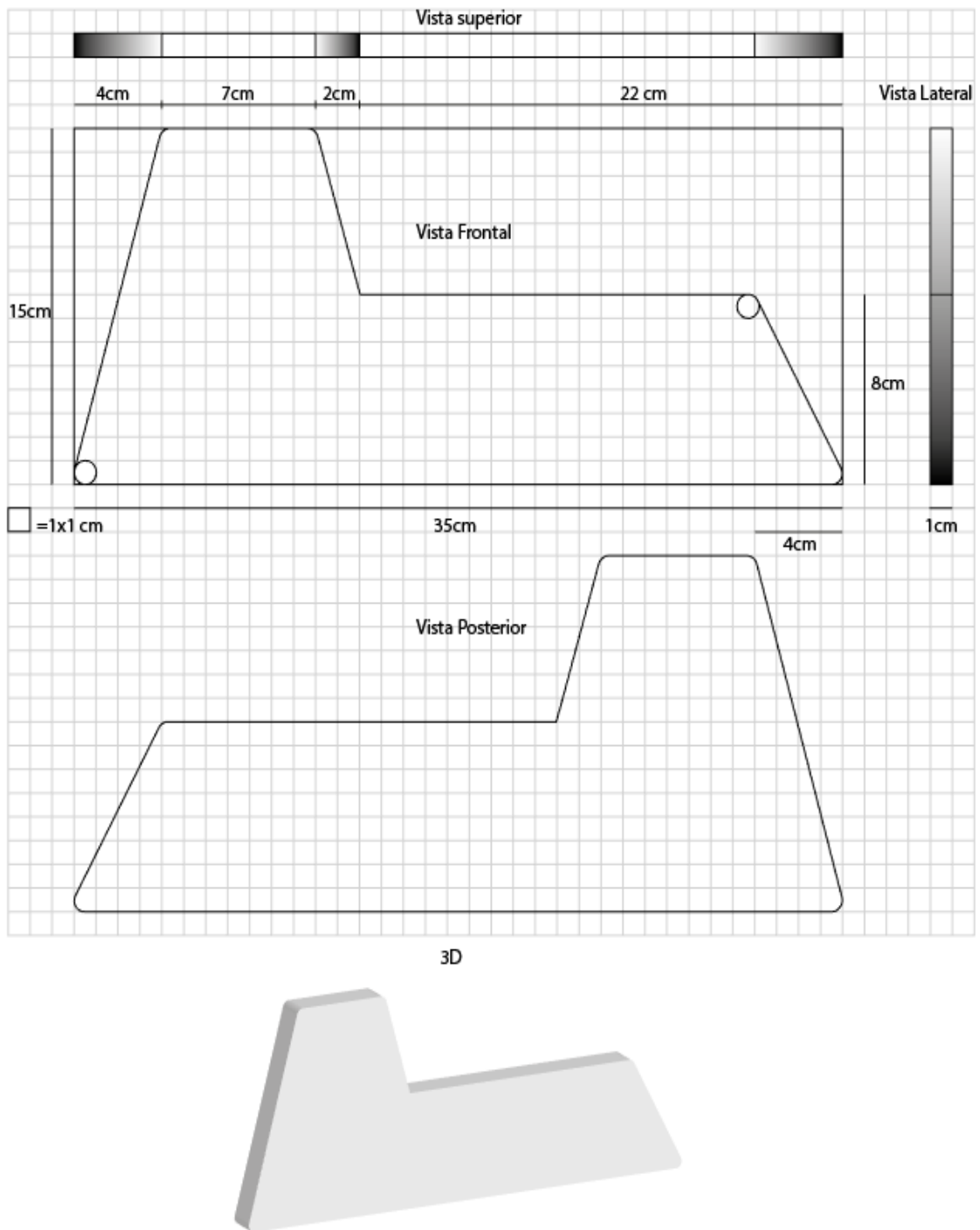

Figura 34-3: Lámina técnica mural texto
Realizado por: Jonathan Méndez, 2019.

Banderín icono + texto

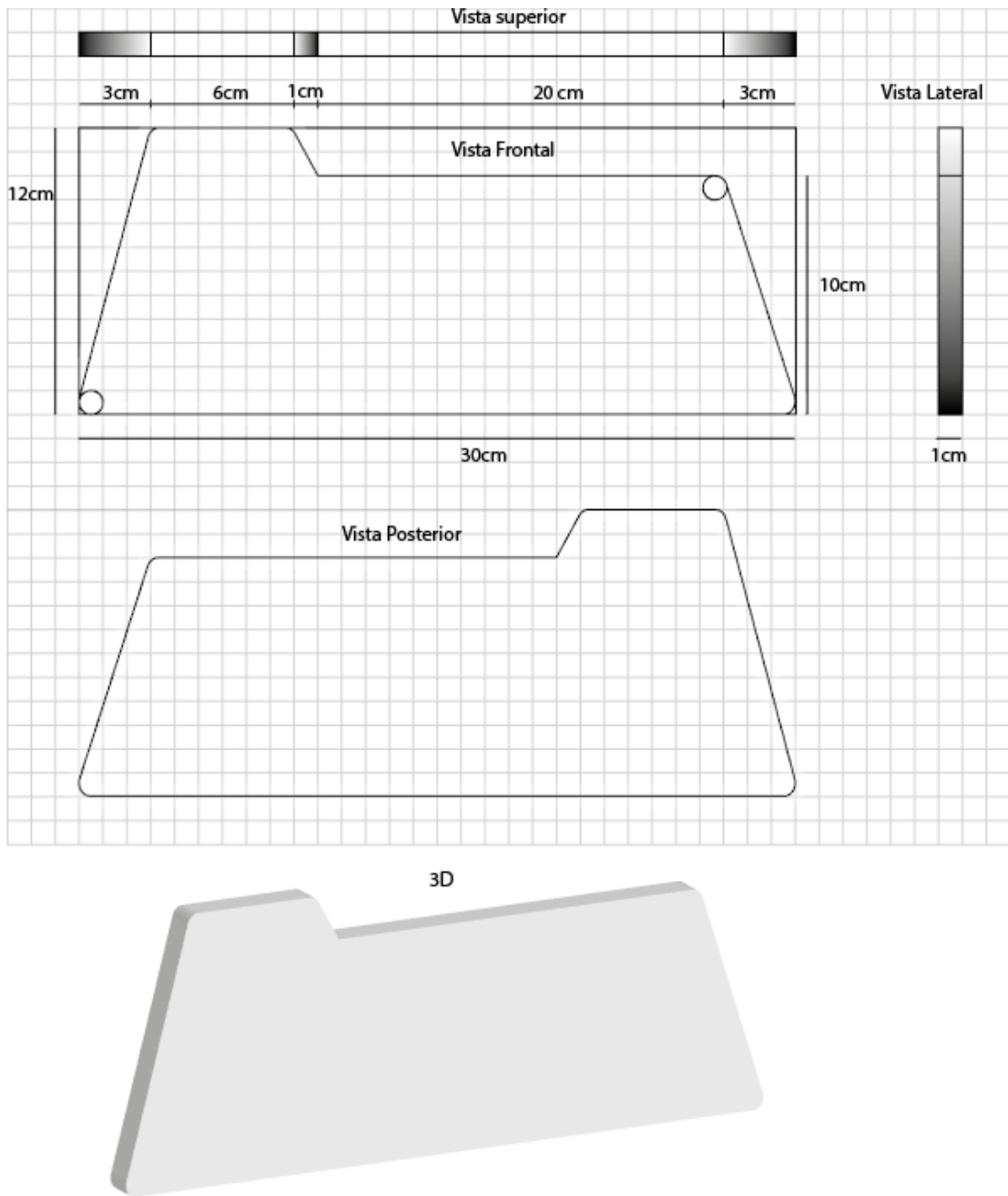

Figura 35-3: Lámina técnica banderín icono + texto
Realizado por: Jonathan Méndez, 2019.

Banderín solo texto

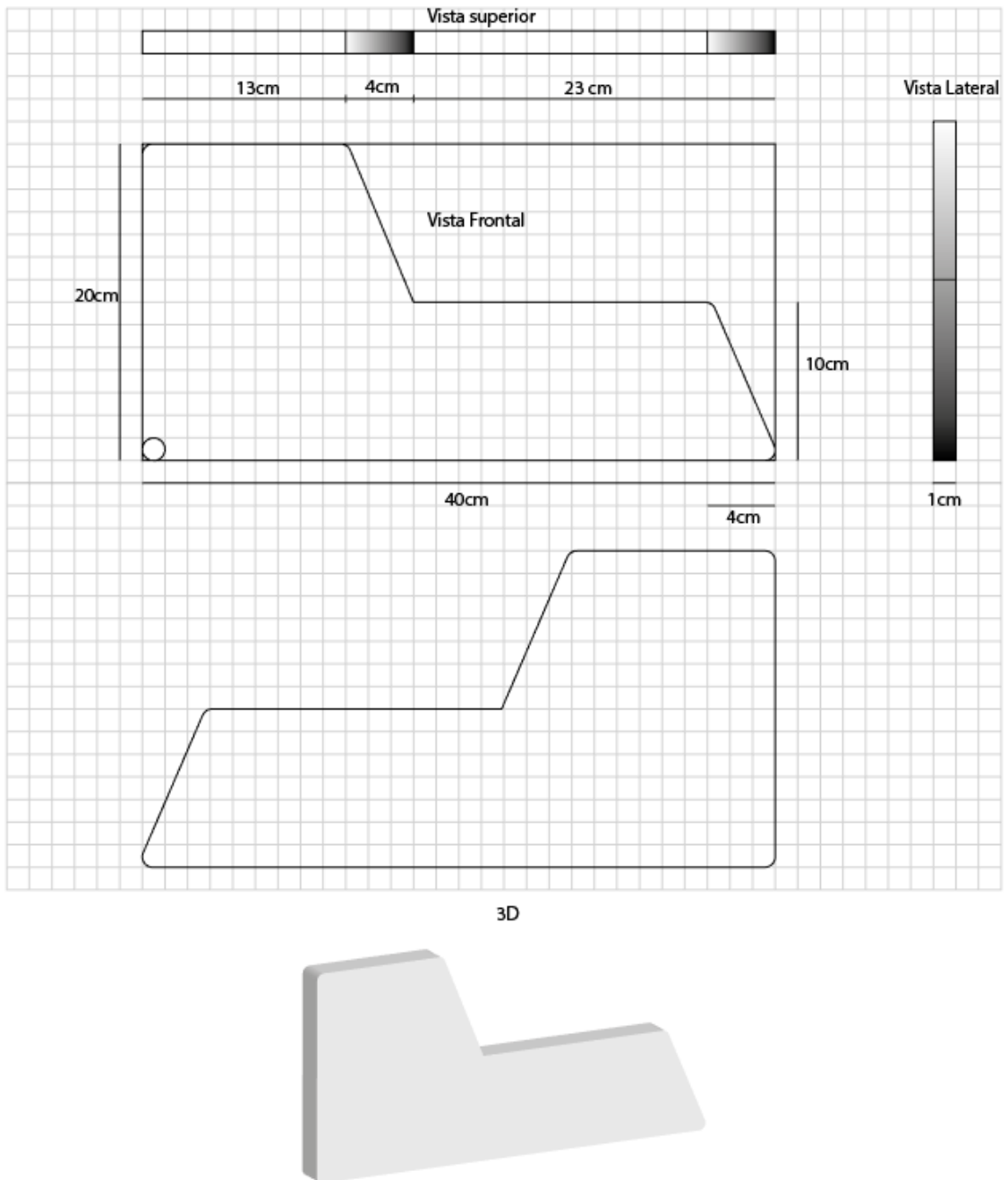

Figura 36-3: Banderín texto
Realizado por: Jonathan Méndez, 2019.

Tótem icono + texto de identificación de figuras

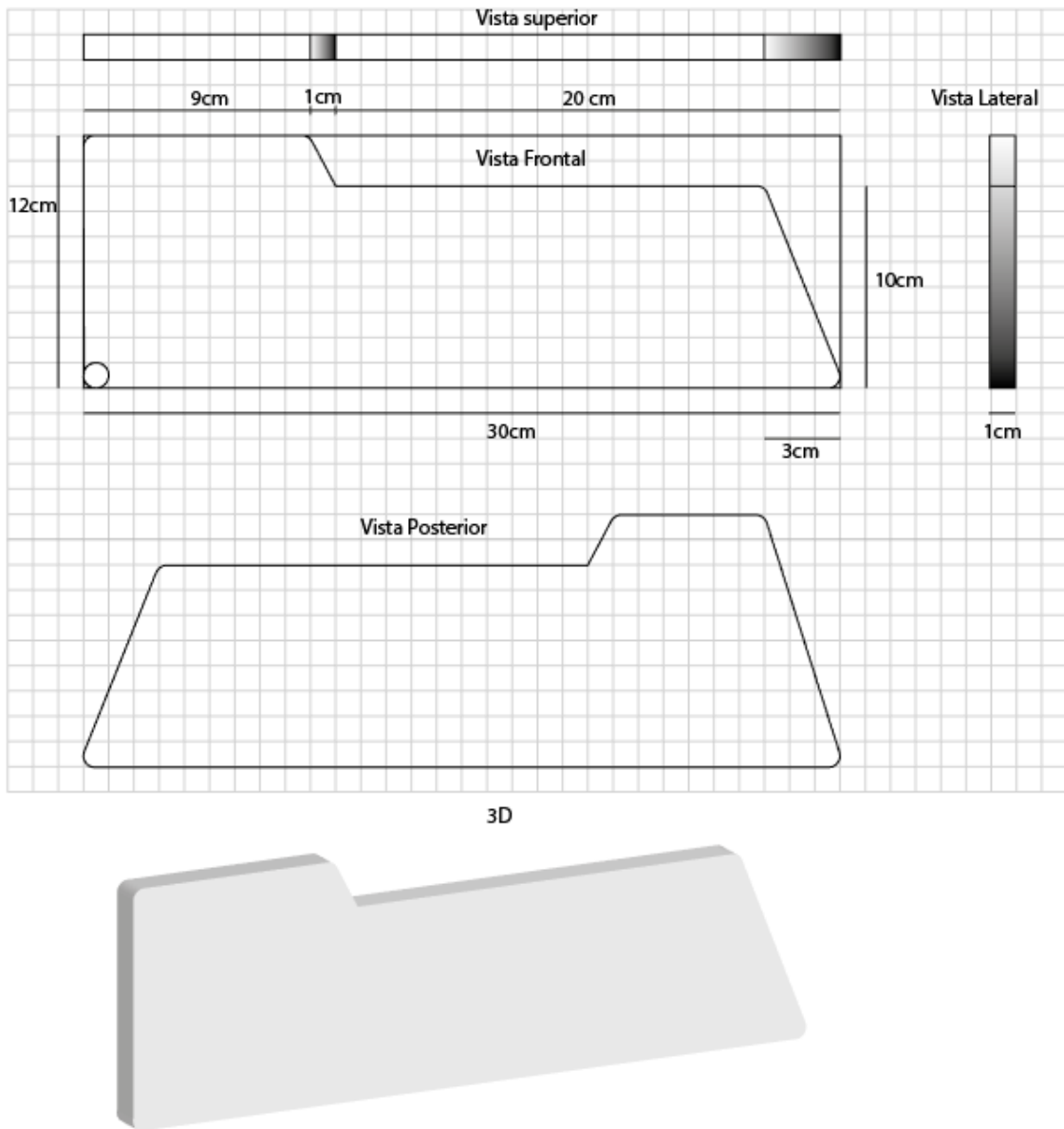

Figura 37-3: Lámina técnica tótem identificación icono + texto
Realizado por: Jonathan Méndez, 2019.

Tótem icono + texto

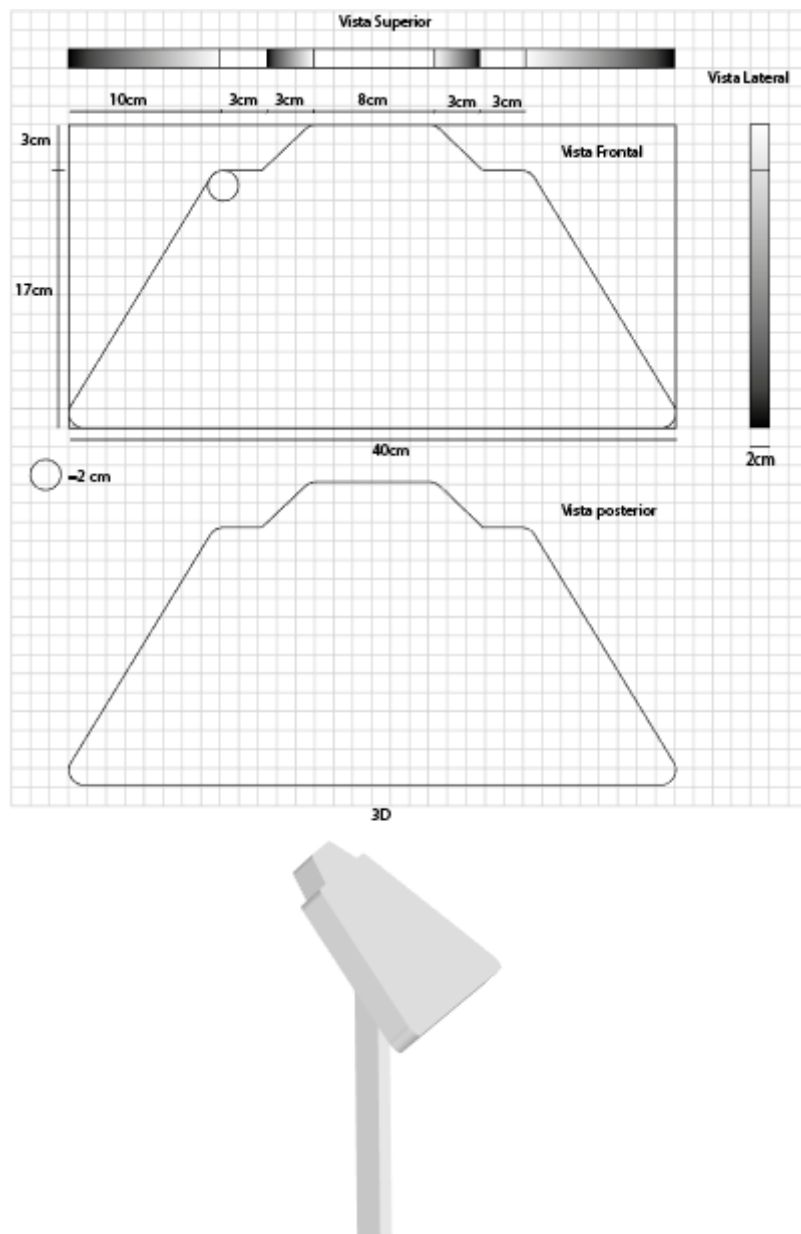

Figura 38-3: Lámina técnica tótem icono + texto
Realizado por: Jonathan Méndez, 2019.

Tótem direccional – pre informativo

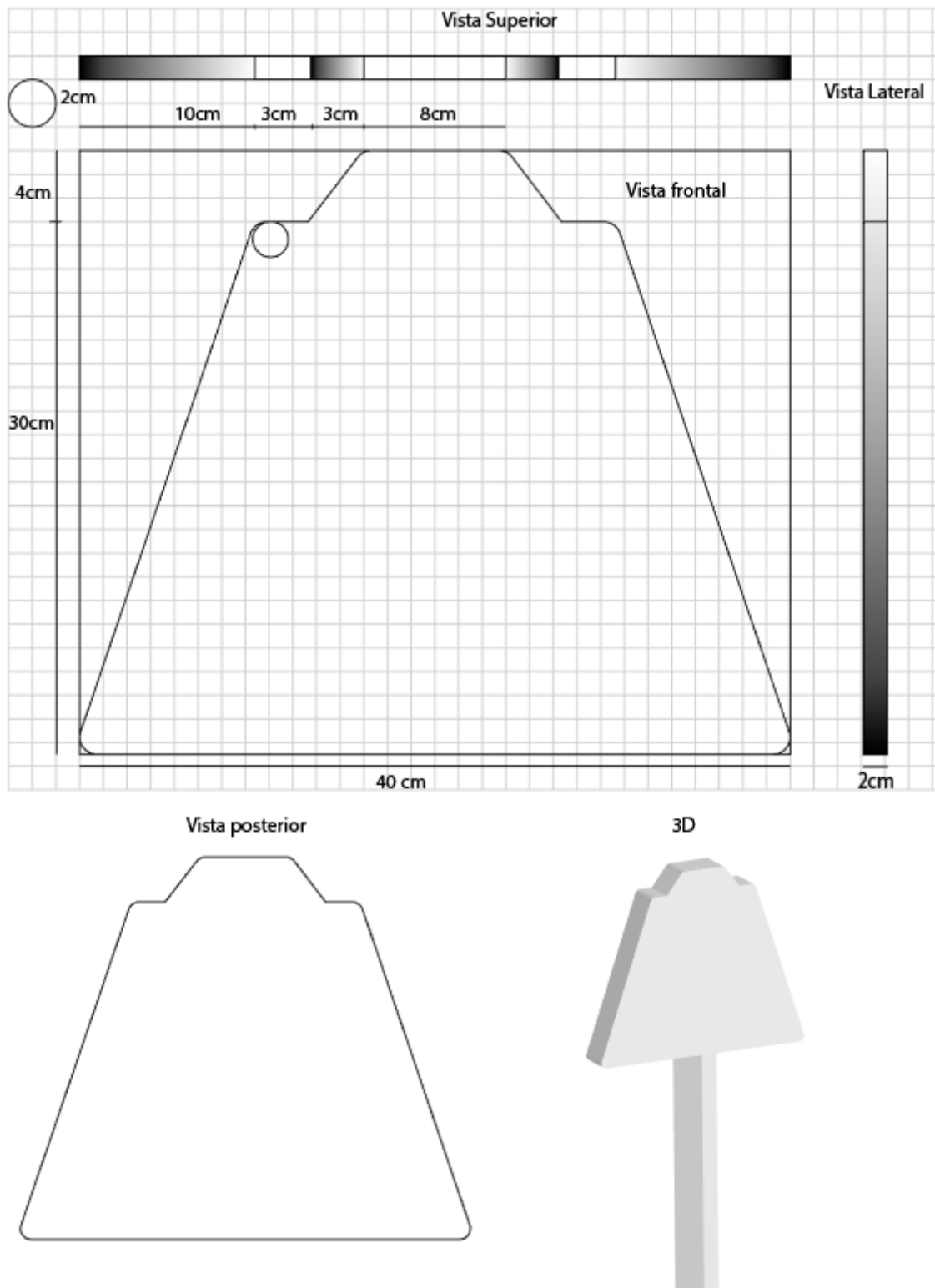

Figura 39-3: Lámina técnica tótem pre informativo – direccional
Realizado por: Jonathan Méndez, 2019.

3.3.3.4 Código lingüístico

Tabla 55-3: Código lingüístico señalética

Tipografía	Donde	Significado
Franklin Gothic Medium Cond	G	Al ser una tipografía sin serif, reducida en su traking y con apariencia bold es fácilmente interpretable lo que facilitara la lectura de las calles.
PT Sans Caption	A, B, C , D, E , F , H, I	Es la tipografía secundaria de la marca del cementerio, sin serif y de fácil lectura.

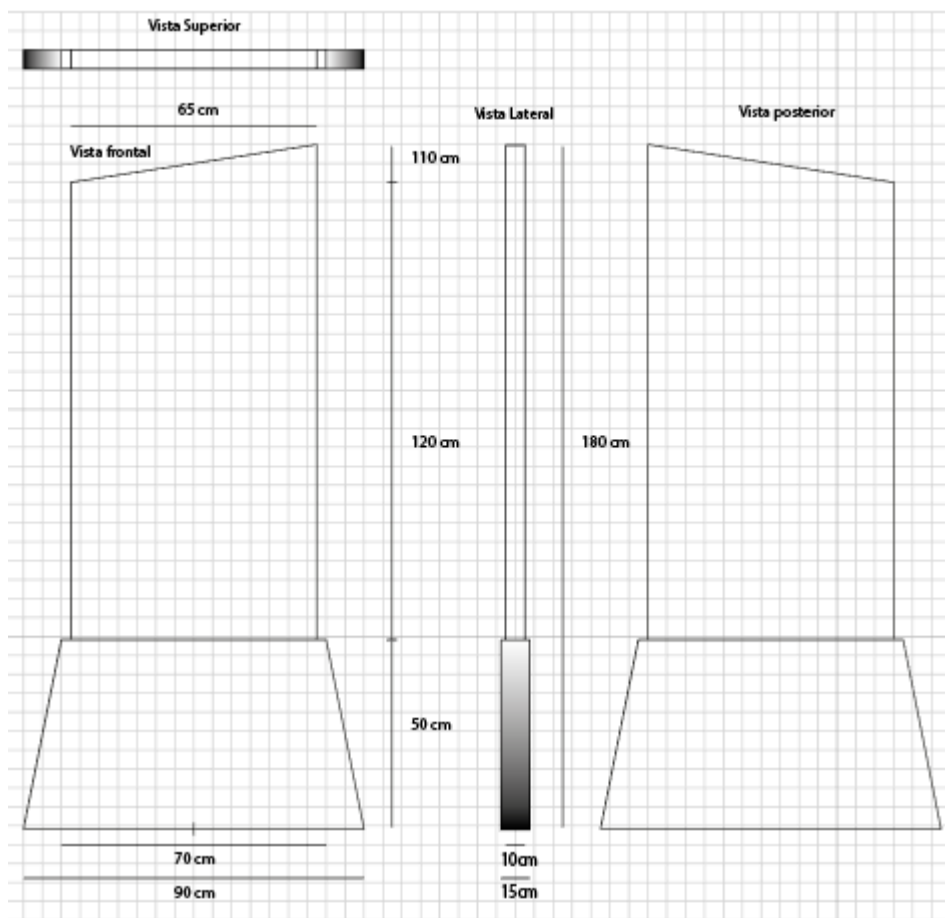
Realizado por: Jonathan Méndez, 2019.

3.3.3.4.1 Retícula del texto

Mural icono más texto



Figura 40-3: Retícula del texto mural icono + texto

Realizado por: Jonathan Méndez, 2019.

Mural solo texto

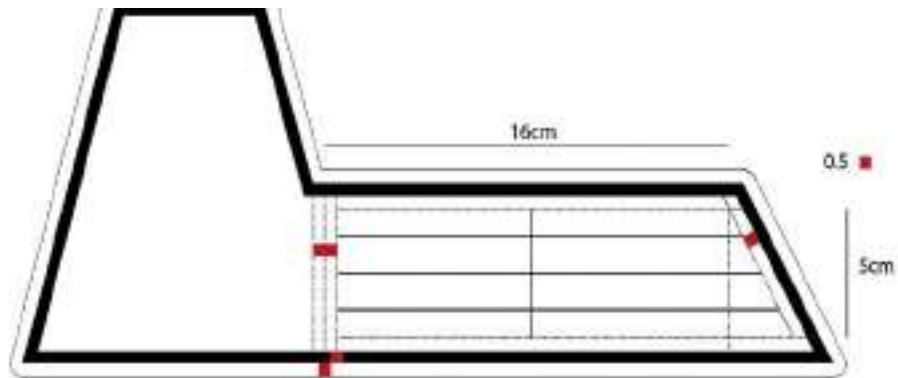

Figura 41-3: Retícula del texto mural texto

Realizado por: Jonathan Méndez, 2019.

Banderín icono más texto

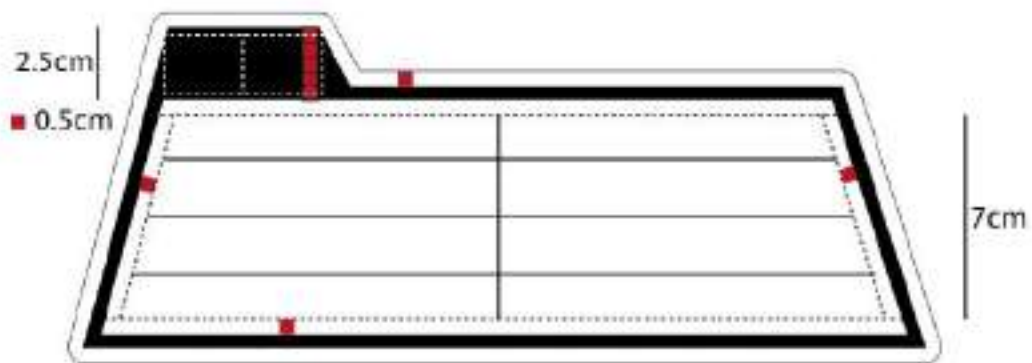

Figura 42-3: Retícula del texto banderín icono + texto
Realizado por: Jonathan Méndez, 2019.

Banderín solo texto

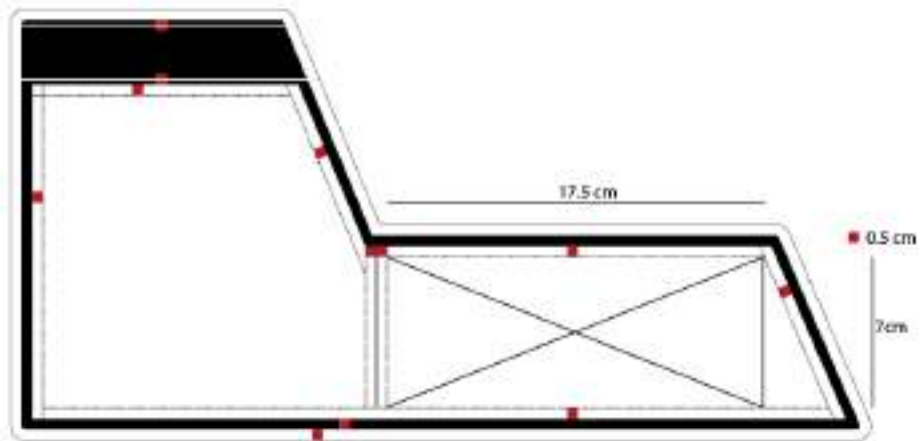

Figura 43-3: Retícula del texto banderín texto
Realizado por: Jonathan Méndez, 2019.

Tótem icono más texto de identificación de figuras



Figura 44-3: Retícula del texto tótem identificación icono + texto
Realizado por: Jonathan Méndez, 2019.

Tótem icono más texto





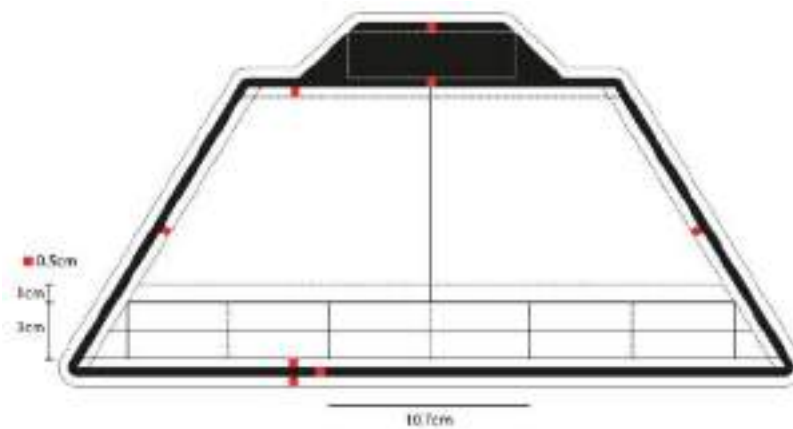

Figura 45-3: Retícula del texto tótem icono + texto
Realizado por: Jonathan Méndez, 2019.

3.3.3.5 Código cromático

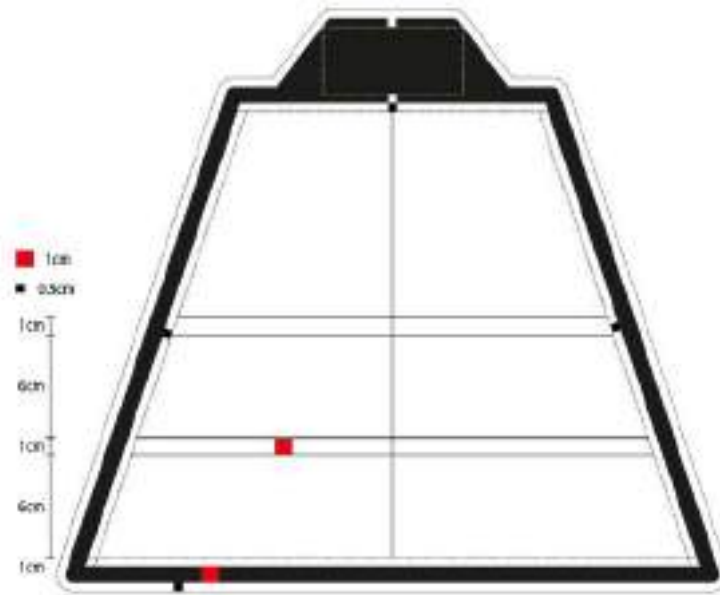
Tabla 56-3: Código cromático señalética

Color	Donde	Significado
 CMYK: C 73,2 - M 36,25 - Y 99,36 - K 26,95 RGB 496B2A: R 73 - G 107 - B 42	Tipografía e iconos de las zonas A, B, C, D, E, F, H, I	Color corporativo, color primario de la marca
 CMYK: C 0 - M 0 - Y 0 - K 0 RGB FFFFFFFF: R 255 - G 255 - B 255	Fondo de todos los soportes	Color corporativo, color secundario de la marca
 CMYK: C 0 - M 0 - Y 0 - K 100 RGB 1D1D1B: R 29 - G 29 - B 27	Tipografía de la zona G	Facilita la lectura además de una fácil apreciación a la distancia
 CMYK: C 0 - M 100 - Y 100 - K 0 RGB 1D1D1B: R 227 - G 6 - B 19	Iconos de las zonas J, K, L	Llamar la atención del usuario

Realizado por: Jonathan Méndez, 2019.

3.3.3.6 Código icónico



Figura 46-3: Fuentes de inspiración iconos
Realizado por: Jonathan Méndez, 2019.

Las figuras de ciprés en su mayoría están compuestas de estos elementos, los rectángulos no pueden tener vértices perfectos ya que en las esculturas de ciprés resulta muy difícil de realizarlo por lo que se trabajara de igual manera para la elaboración de los iconos.

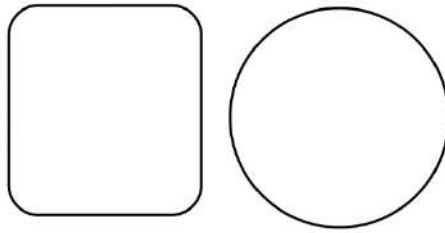

Gráficos 12-3: Fuentes de inspiración
Realizado por: Jonathan Méndez, 2019.

Como ya se había mencionado que el trapecio es la forma base para varias de las figuras, de igual manera se tomara como un elemento en el diseño de los iconos.

3.3.3.6.1 Propuestas



Figura 47-3: Propuestas icónicas
Realizado por: Jonathan Méndez, 2019.

Se selecciono la tercera propuesta que está compuesta por todos los elementos con la finalidad de que los iconos sean mejor elaborados y se facilite así su comprensión.

3.3.3.6.2 Retícula del icono

Mural icono

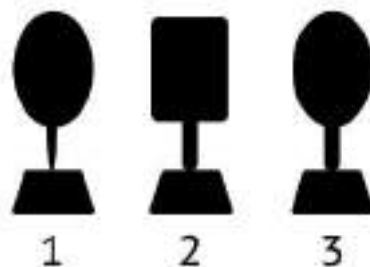

Figura 48-3: Retícula del icono mural icono
Realizado por: Jonathan Méndez, 2019.



Figura 49-3: Iconos en retícula mural icono
Realizado por: Jonathan Méndez, 2019.

Mural icono más texto

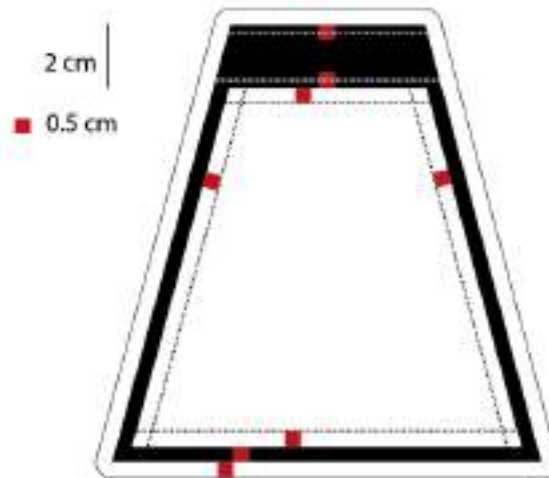

Figura 50-3: Retícula del icono mural icono + texto
Realizado por: Jonathan Méndez, 2019.



Figura 51-3: Iconos en retícula mural icono + texto
 Realizado por: Jonathan Méndez, 2019.

Banderín icono más texto

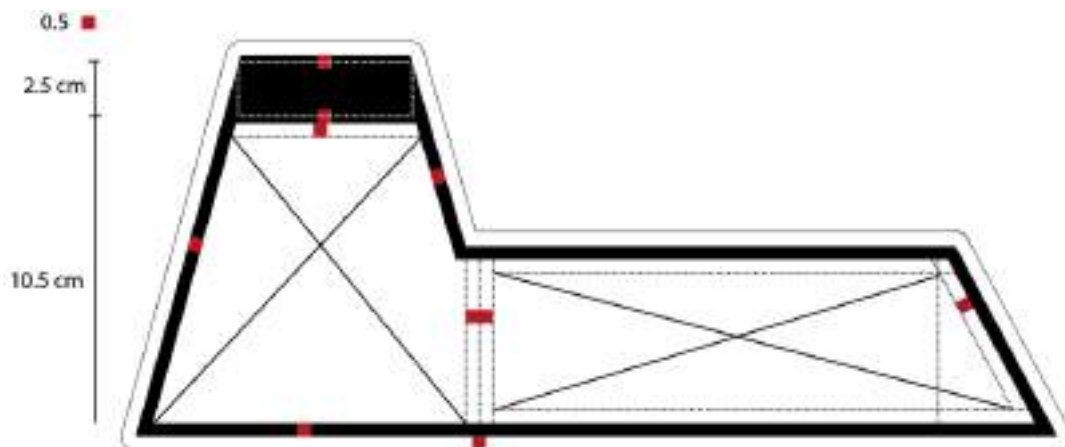

Figura 52-3: Retícula del banderín icono + texto
 Realizado por: Jonathan Méndez, 2019.

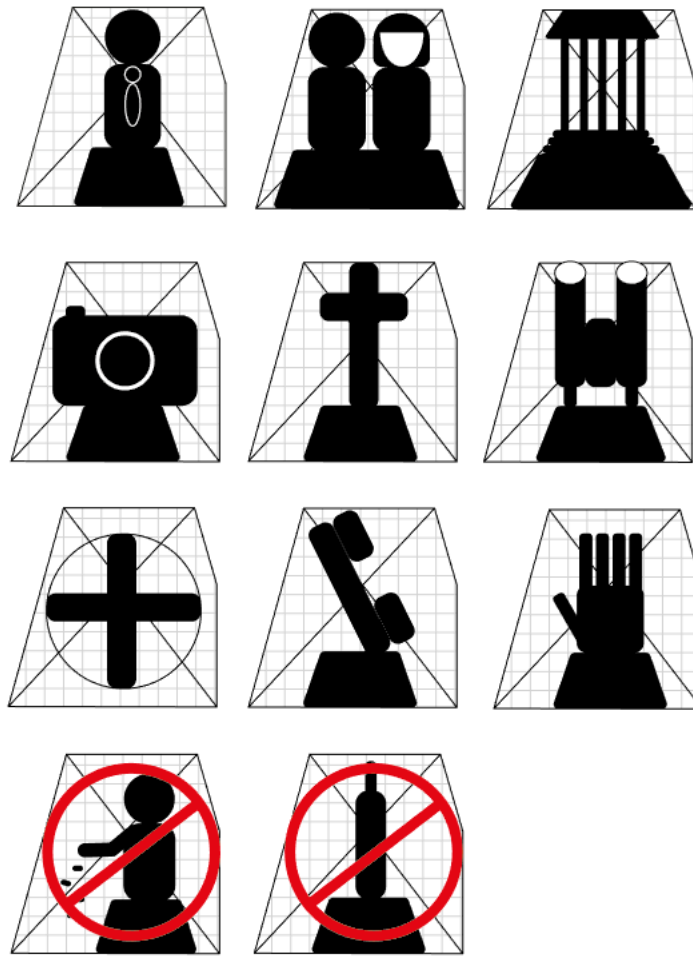

Figura 53-3: Iconos en retícula del banderín icono + texto
 Realizado por: Jonathan Méndez, 2019.

Tótem icono más texto de identificación de figuras

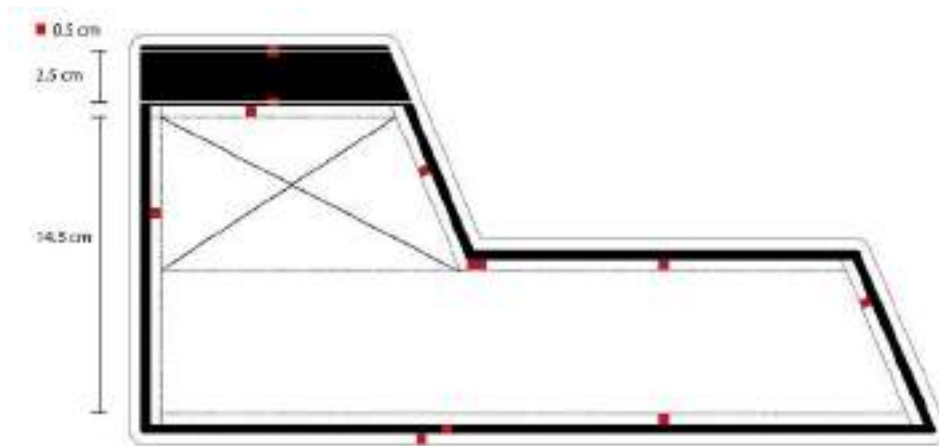

Figura 54-3: Retícula del tótem de identificación icono + texto
 Realizado por: Jonathan Méndez, 2019.

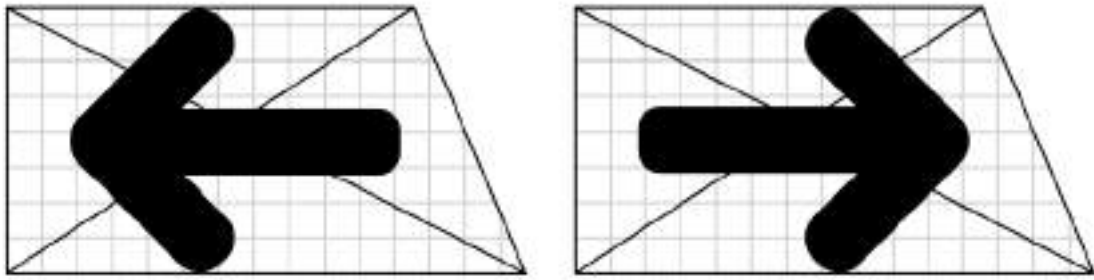
Tótem icono más texto



Figura 55-3: Retícula del tótem icono + texto
 Realizado por: Jonathan Méndez, 2019.

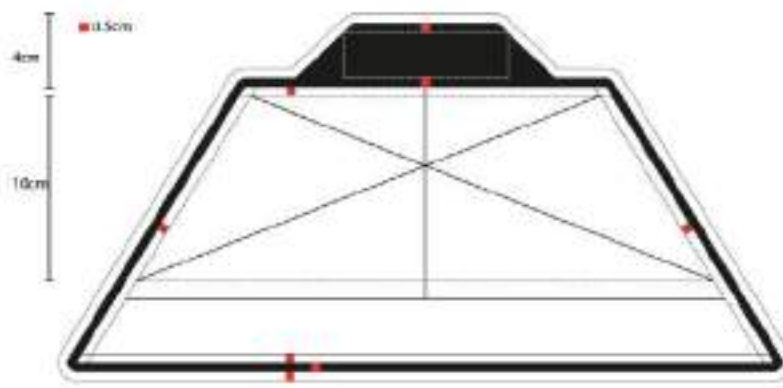

Figura 56-3: Iconos en retícula del tótem icono + texto
 Realizado por: Jonathan Méndez, 2019.

Tótem direccional – pre informativo

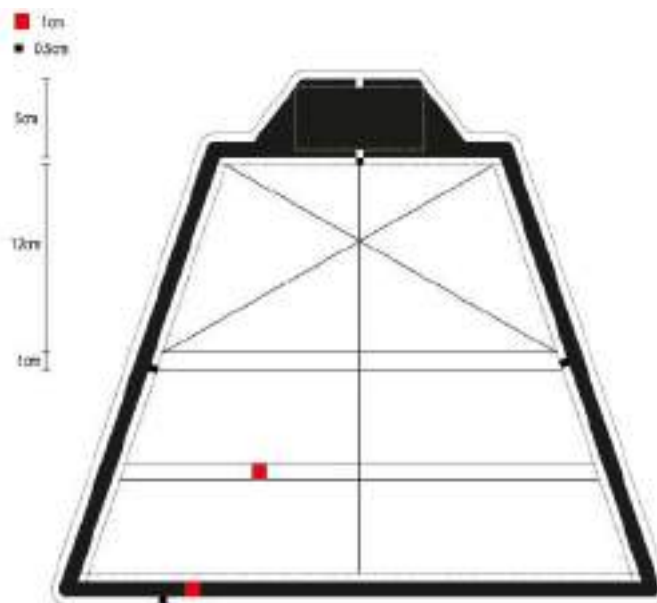

Figura 57-3: Retícula tótem direccional - pre informativo
 Realizado por: Jonathan Méndez, 2019.

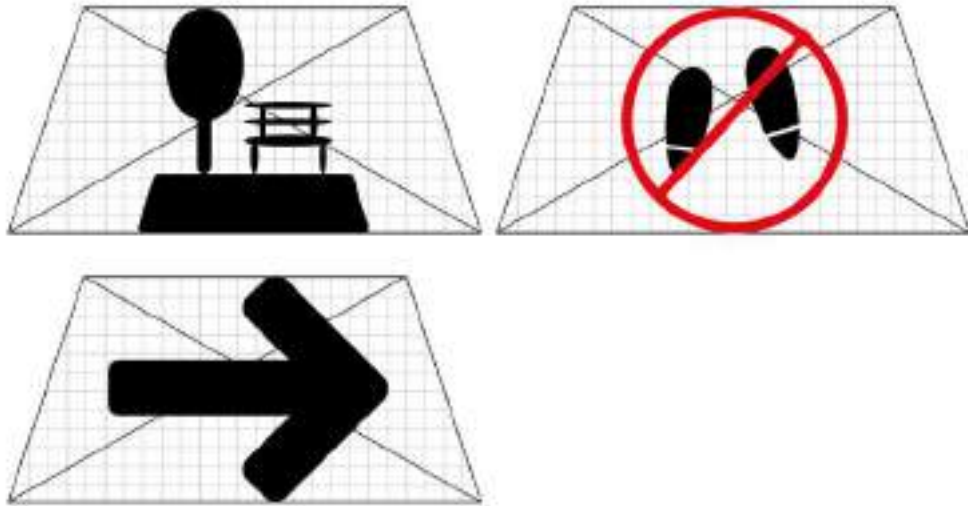
3.3.3.6.3 Diseños finales



TÓTEM

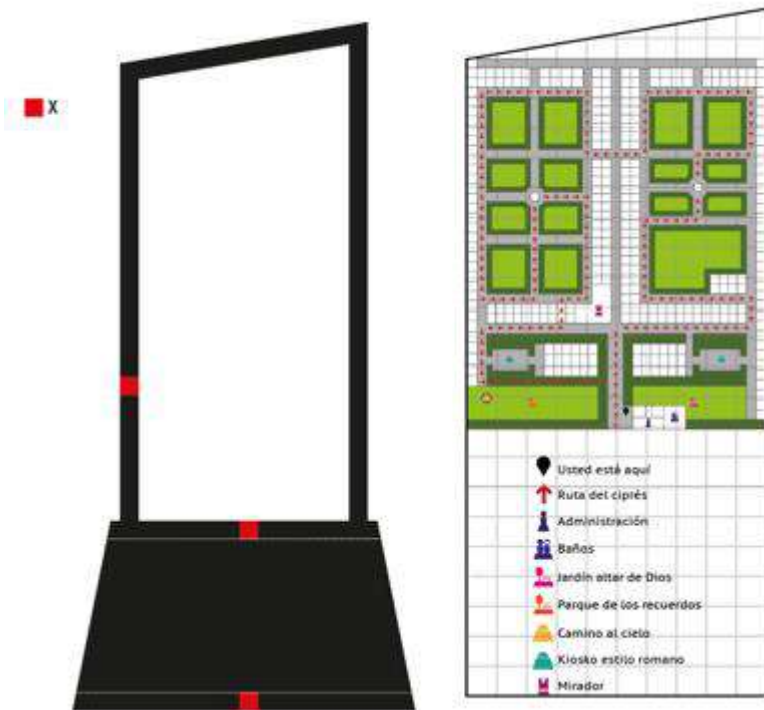

Figura 58-3: Diseño final tótem icono + texto
Realizado por: Jonathan Méndez, 2019.



MURAL ÍCONO + TEXTO



Figura 59-3: Diseño final mural icono + texto
Realizado por: Jonathan Méndez, 2019.



MURAL TEXTO

63G Piedra de la piedad	64G Virgen de Lagarda
65G Calle EL SALVADOR	66G Calle SANTA CLARA
67G Calle VIRGEN DEL ROCÍO	68G Calle ZACARÍAS
69G Calle SANTO TOMÁS	71G Calle JOSÉ
73G Calle LUCAS	74G Calle ISMAEL
75G Calle ABRAHAM	76G Calle FRANCISCO DE ASIS
77G Calle JUAN BAUTISTA	80G Calle GABRIEL
81G Calle JACOB	88G Entrada
88G Salida	105J Extintor
106K No apoyarse en las figuras	107K No arrancar las plantas

Figura 60-3: Diseño final mural texto
Realizado por: Jonathan Méndez, 2019.



BANDERÍN TEXTO



Figura 61-3: Diseño final banderín texto
Realizado por: Jonathan Méndez, 2019.



BANDERÍN ÍCONO + TEXTO

86F

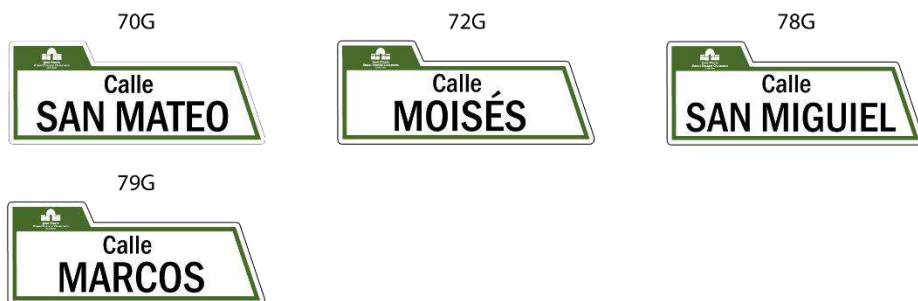

87F



Figura 62-3: Diseño final banderín icono + texto
Realizado por: Jonathan Méndez, 2019.



TÓTEM IDENTIFICACIÓN

7A	8A - 9A - 10A	11A - 12A - 13A
14A - 15A	16A - 17A	18A - 19A - 20A - 21A
22A - 23A - 24A - 25A	26A	27A - 28A - 29A - 30A

Figura 63-3: Diseño final tótem identificación icono + texto
Realizado por: Jonathan Méndez, 2019.



Figura 64-3: Diseño final tótem identificación icono + texto
Realizado por: Jonathan Méndez, 2019.



MURAL ÍCONO

103J

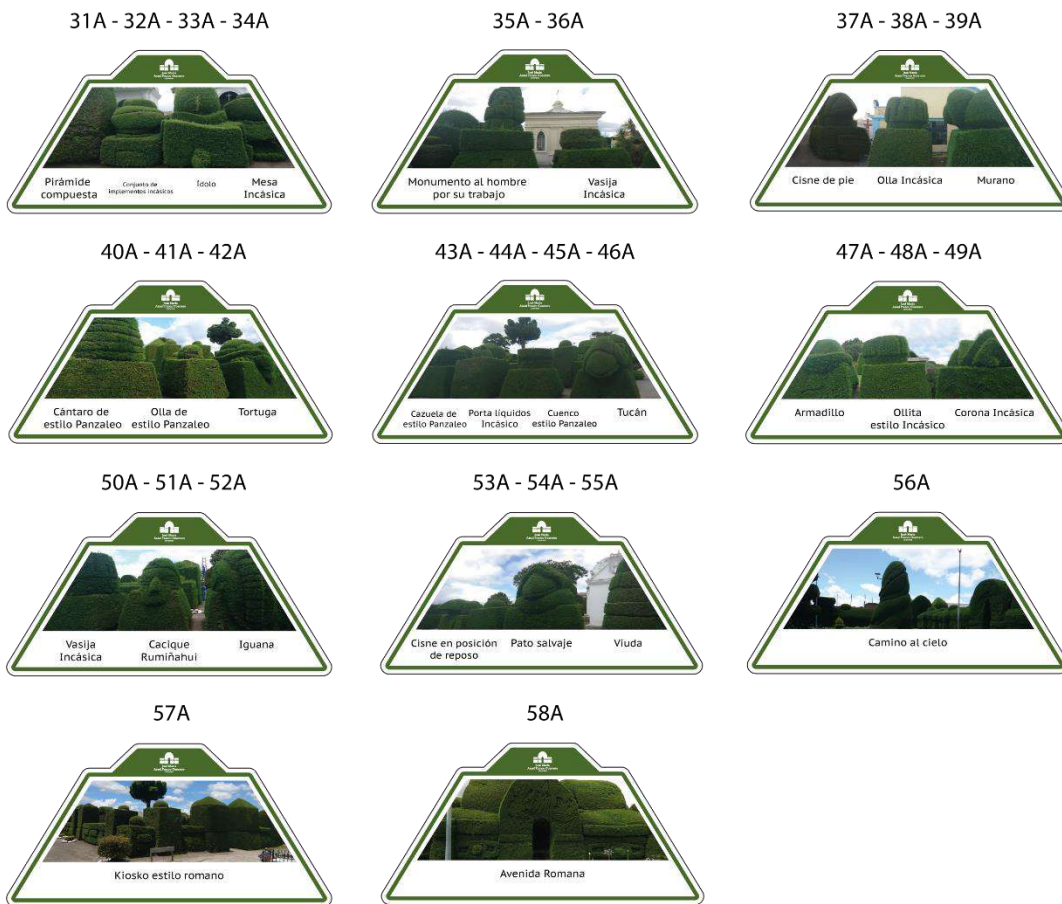

111L



112L



Figura 65-3: Diseño final mural icono
Realizado por: Jonathan Méndez, 2019.



Figura 66-3: Mapa pre informativo – direccional
 Realizado por: Jonathan Méndez, 2019.



Figura 67-3: Diseño final tótem pre informativo – direccional
Realizado por: Jonathan Méndez, 2019.

CONCLUSIONES

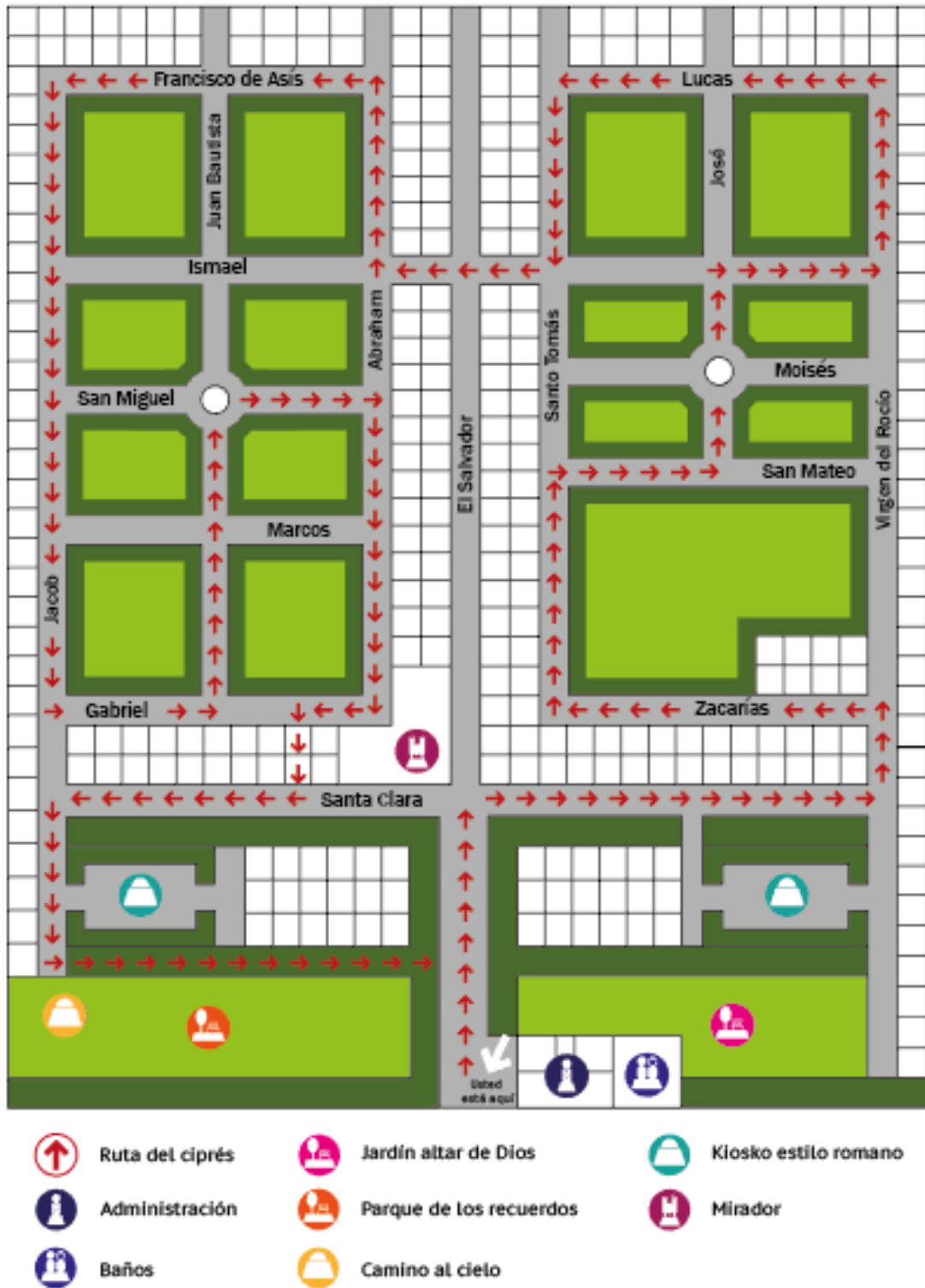
- El cementerio José María Azael Franco Guerrero en la actualidad no posee identidad visual y la señalética es nula por lo que no se tuvo ningún material gráfico como referencia.
- La recopilación de información bibliográfica ayudo a conocer características del cementerio como su estructura, fuentes de inspiración, origen e historia las cuales son parte fundamental como conocimiento previo al desarrollo de la identidad visual y señalética.
- La utilización de instrumentos de investigación como la encuesta permitió conocer las figuras de ciprés más representativas para los visitantes: los arcos, camino al cielo y rostros de esta manera se puede desarrollar las propuestas para la parte icónica de la marca.
- El desarrollo del sistema señalético como la ruta del ciprés permite identificar y distinguir la parte turística que puede ser visitada en el cementerio José María Azael Franco Guerrero.

RECOMENDACIONES

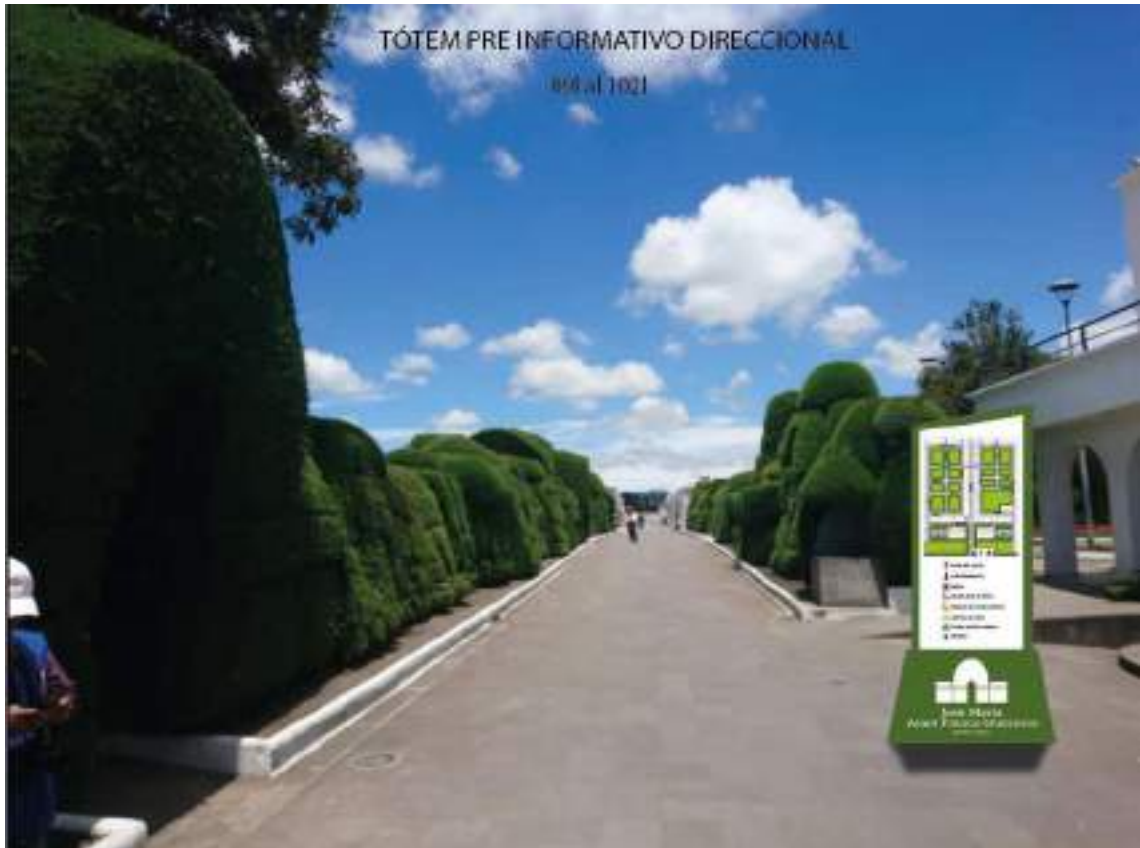
- La información bibliográfica que se tiene acerca del cementerio José María Azael Franco Guerrero es escasa, se debería hacer una recopilación en un solo documento para facilitar futuras investigaciones.
- Es importante que el cementerio José María Azael Franco Guerrero al ser un lugar turístico icónico de la ciudad de Tulcán tenga un identificador visual que le permita facilitar su difusión a través de diferentes medios publicitarios.
- Empezar primero diseñando la identidad visual ya que así se obtienen pauta las cuales pueden ser usadas en el sistema señalético con la finalidad de que juntas funcionen como un solo sistema visual.
- Separar la parte turística de la parte natural por la que fue creada este lugar es decir un cementerio para ello se pone a disposición un tríptico con una “ruta del ciprés” ANEXO D

GLOSARIO

Campo santo. - en la religión católica es llamado así al lugar para enterrar a los muertos.

Angeleño. - oriundo de la ciudad del Ángel, provincia del Carchi.

Esculturas en verde. - esculturas realizadas en ciprés.

Mausoleo. - Monumento funerario levantado sobre la tumba de una persona

Tipología. – tipos o clases, diferencias de formas u modelos.

Identidad visual. – representación visual de una organización que contiene el manual de marca y sus aplicaciones.

Sistema señalético. – sistema de comunicación visual el cual contiene un conjunto de señales las cuales tienen como objetivo orientar o guiar.

BIBLIOGRAFÍA

AHARONOV, J. *Psico typo* [en línea]. 2011. [Consulta: 20 noviembre 2018]. Disponible en: https://www.academia.edu/33307723/Psico_Typo

AMBROSE, Gavin; & HARRIS, Paul. *Fundamentos del diseño creativo* [en línea]. Barcelona-España: Parramón, 2004. [Consulta: 9 octubre 2018]. Disponible en: <https://es.scribd.com/document/160092953/Gavin-Ambrose-Paul-Harris-Fundamentos-del-Diseño-Creativo-espanol>

AME. *Plan de desarrollo estratégico cantonal Tulcán*. Carchi-Ecuador, 2003, pp. 13-34.

BEHAR, D. *Metodología de la investigación* [en línea]. Ediciones shalom. 2008. [Consulta: 15 diciembre 2018]. Disponible en: <http://rdigital.unicv.edu.cv/bitstream/123456789/106/3/Libro%20metodologia%20investigacion%20este.pdf>

CARRANCO, F. *Esculturas en verde*. Tulcán-Ecuador, 2017, pp. 7-29.

COSTA, J. *Identidad corporativa*. México-México: Trillas, 1993.

COSTA, J. *Señalética*. 2ª ed. Barcelona-España: Ceac, 1989.

COSTA, J. *Diseñar para los ojos*. 2ª ed. Barcelona-España: Costa punto com, 2008.

CHAVES, N. *La imagen corporativa teoría y práctica de la identificación institucional*. 3ª ed. Barcelona-España: Gustavo Gili, 2005, pp. 43-44.

FRUTIGER, A. *Signos, símbolos, marcas, señales*. Barcelona-España: Gustavo Gili, 2007.

GÓMEZ, G. *Educación visual*. 2ª ed. México-México: Trillas, 2007.

PEÑA, J. *Color como herramienta para el diseño infantil* [en línea]. 2010. [Consulta: 9 octubre 2018]. Disponible en: <https://www.guao.org/sites/default/files/biblioteca/Color%20como%20herramienta%20para%20el%20dise%C3%B1o%20infantil.pdf>

PEPE, E. *Tipos formales la tipografía como forma.* Mendoza-Argentina: Ediciones de la utopía, 2011, pp. 28-37.

ANEXOS

ANEXO A: Encuesta para definir las características del cementerio



Escuela Superior Politécnica de Chimborazo
Facultad de Informática y Electrónica
Escuela de Diseño Grafico



ENCUESTA PARA DEFINIR LA IDENTIDAD VISUAL DEL CEMENTERIO DE TULCÁN

	Ejemplo	Explicación
¿Qué figura considera usted que es la icónica del cementerio?		
¿Qué colores distingue usted en el cementerio?		
¿Qué formas ha distinguido en las figuras del cementerio?		
¿Cuáles son las diferentes texturas que ha visto en el cementerio?		
¿En qué fuentes de inspiración cree que se basaron para realizar las figuras de ciprés?		

ANEXO B: Encuesta para seleccionar la marca



Escuela Superior Politécnica de Chimborazo
Facultad de Informática y Electrónica
Escuela de Diseño Gráfico



Encuesta para definir la identidad visual del cementerio de Tulcán

De acuerdo con las siguientes propuestas marque con una X según su criterio



1) ¿Cree que la utilización de color es la correcta?

 SI / NO SI / NO SI / NO SI / NO

2) ¿Son perceptibles los elementos visuales que lo componen?

 SI / NO SI / NO SI / NO SI / NO

3) ¿Cree que la distribución de los elementos es la correcta?

 SI / NO SI / NO SI / NO SI / NO

4) ¿Cuál de ellos representa mejor a las figuras de ciprés?

 SI / NO SI / NO SI / NO SI / NO

5) ¿Cree que se pueda relacionar con un cementerio?

 SI / NO SI / NO SI / NO SI / NO

6) ¿Cree que la tipografía evoca antigüedad?

 SI / NO SI / NO SI / NO SI / NO

7) ¿Cree que se vería bien en diferentes soportes?

 SI / NO

SI / NO

 SI / NO

SI / NO

 SI / NO

SI / NO

 SI / NO

SI / NO

8) ¿Es fácil de recordar?

 SI / NO

SI / NO

 SI / NO

SI / NO

 SI / NO

SI / NO

 SI / NO

SI / NO

9) ¿Si se separan sus elementos cree que se perdería su significado?

 SI / NO

SI / NO

 SI / NO

SI / NO

 SI / NO

SI / NO

 SI / NO

SI / NO

10) ¿Cuál de las 4 propuestas cree que es la mejor para representar al cementerio de Tulcán?

11) Tiene alguna sugerencia para aquella que considera la mejor

ANEXO C: Copia del acuerdo de declaratoria INPCE

INSTITUTO NACIONAL DE PATRIMONIO CULTURAL DEL ECUADOR
BOULEVARD 127 Y QUITAOROS PLAZA DE STA. DOMINGO - TOLÓN, 19941 51282
ANTIGUO EDIFICIO DEL MINISTERIO DE EDUCACION - CASILLA 91 QUITO - ECUADOR

N°

Quito,

EL DIRECTOR DEL INSTITUTO NACIONAL DE PATRIMONIO CULTURAL

en ejercicio de las atribuciones que le confiere el Artículo 7°
de la Ley de Patrimonio Cultural;

CONSIDERANDO:

- QUE el Cementerio de la ciudad de Tulcán se encuentra adornado por un jardín de especiales cualidades artísticas, con el aprovechamiento del ciprés para modelar grandes formas escultóricas que dan un sorprendente atractivo y que se las conoce como "ESCULTURAS EN VERDE",
- QUE la calidad artística y permanente de esta Exposición ha suscitado el interés nacional e internacional del turismo para visitar la ciudad de Tulcán y conocer las "ESCULTURAS EN VERDE",
- QUE la conservación de tan importante testimonio de la capacidad artística del hombre ecuatoriano amerita que se la conserve con todos los cuidados técnicos para su supervivencia.

ACUERDA:

- ARTICULO PRIMERO.- Declarar a las "ESCULTURAS EN VERDES" del Cementerio de Tulcán como "Bien Pertenciente al Patrimonio Cultural del Estado",
- ARTICULO SEGUNDO.- Delegar, de acuerdo con el Artículo 42° de la Ley de Patrimonio Cultural, las atribuciones de control, defensa y mantenimiento de este Parque al I. Municipio de Tulcán, a través de su Departamento respectivo.

Hecho en Quito, a los veinte y ocho días del mes de mayo de mil novecientos ochenta y cuatro.

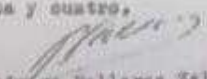
Rodrigo Fallares Zaldumbide
DIRECTOR NACIONAL DEL INSTITUTO
DE PATRIMONIO CULTURAL

